

2019

ELIGHTS CATALOGUS VERLIGHTING



ELightS 
EMERGENCY LIGHTING SOLUTIONS



ELightS

Avenue de l'Expansion 16

01/01/2019

Noodverlichting: inhoudsopgave

ONYX	Pagina 2
ARGOS	Pagina 4
LUCIOLE	Pagina 7
OREOS	Pagina 10
BLUELINE	Pagina 14
SOPHORA	Pagina 17
PICTOLIGHT	Pagina 21
INDOS	Pagina 23
NOOD KIT	Pagina 25
VERVANG BATTERIJEN	Pagina 28
VERVANG LICHTBRONNEN	Pagina 31
PICTOGRAMMEN	Pagina 35
DIVERSE ACCESSOIRES	Pagina 40

LED-verlichting: inhoudsopgave

ADENIA HIGH BAY.....	Pagina 46
CATALPA ARMATUREN	Pagina 48

ONYX



ONYX 10P

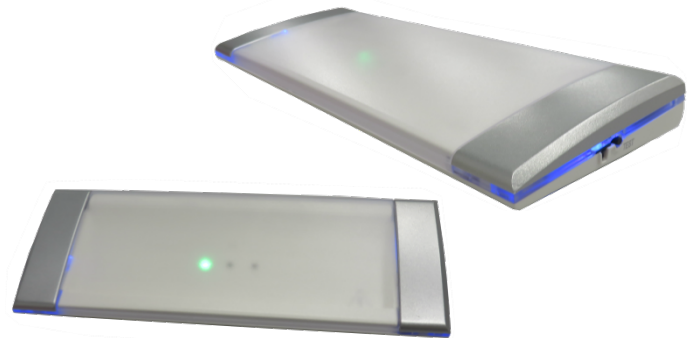

ONYX 12PA-DIM

Omschrijving

Het product gamma ONYX, een nieuwe reeks van CE+T Technics, gekend voor hun kwaliteitsproducten, werd speciaal ontworpen voor installaties waar het design van het toestel belangrijk is. Deze toestellen integreren zich dan ook zonder meer in hotels, restaurants, conferentiecentra, luchthavens enz. Door de sterk gereduceerde hoogte van de toestellen kunnen deze eenvoudig en discreet tegen een muur gemonteerd worden.

De reeks bestaat uit 2 basismodellen:

- ONYX 10P met lichtopbrengst van 100 Lm.
- ONYX 12PA-DIM met 125 Lm.

Technische gegevens

- ▷ Ingang spanning: 230 VAC / 50-60 Hz – klasse II.
- ▷ (Her)laadtijd: 24U.
- ▷ Batterij Ni-MH.
- ▷ Permanent en niet permanent
- ▷ Conform normeringen EN60598-1, EN60598-2-22, EN55015, EN61547, EN61000-3-2, EN61000-3-3
- ▷ Overbelastings- en ontlad bescherming batterij
- ▷ Geleverd met set zelfklevende pictogrammen
- ▷ ONYX 10P :
 - Elektrisch vermogen: 2,7W
 - Lichtopbrengst in nood modus: 100 Lm
 - Autonomie: 1,5u.
 - Beschermingsgraad: IP42
 - Test via drukknop.

▷ ONYX 12PA-DIM

- Elektrisch vermogen: 3,8W
- Lichtopbrengst in nood modus: 125 Lm
- Autonomie: 2-7u (afhankelijk van de ingestelde lichtsterkte).
- Instelbaar lichtniveau (3 standen: 30%-65%-100%)
- Licht detector ingebouwd
- Automatische test en test via drukknop
- Beschermingsgraad: IP40
- Blauwe sfeerverlichting op zijkanten kan gedeactiveerd worden.

Beschikbare opties

- ▷ Wit sier-afdekplaatje voor zijkant ONYX 12PA-DIM (2 stuks per apparaat bijgeleverd)

- ▷ Inbouwkit voor de ONYX 10P





- ▷ Afstandsbediening voor ONYX 12PA-DIM

Hiermee kan een test opgestart worden, de lichtintensiteit gevarieerd, u kan schakelen tussen permanent en niet permanent en u kan de licht detector in- en uitschakelen



Afmetingen:

ONYX 10P	ONYX 12PA-DIM
	
240 x 90 x 44 mm	270 x 100 x 25 mm

Referenties

Familie	Commerciële referentie product	Référence nummer	Omschrijving
ELLED	ONYX 10P	V601610061	Onyx 10P; Led 2,7W; Permanent; 1,5u – 100Lm + Set van 3 Pictogrammen
ELLED	ONYX 12PA-DIM	V601610062	Onyx 12PA-Dim; Design - Led 3,8W; Autonomie : 2 Tot 7 Uur, 125Lm, Dimbaar

ARGOS



Omschrijving

Het gamma **ARGOS**-noodverlichtingen verenigen discretie en installatiegemak. Het opbouw model blijft een vaste waarde voor elk type gebouw.

Zijn Polycarbonaat diffusor is schokbestendig en de ABS basis is verwijderbaar.

Deze serie is gewaardeerd voor zijn installatiegemak en –snelheid. De 20 jaar aanwezigheid op de markt geven u een garantie voor kwaliteit!



Technische gegevens

- ▷ Ingang spanning: 100-240V / 50-60 Hz.
- ▷ Beschikbare vermogens: TL - 8 W.
- ▷ Batterij: Cd-Ni 4,8 V
- ▷ Herlaadtijd: 24H.
- ▷ Autonomie: 1H.
- ▷ Isolatieklasse: II dubbel geïsoleerd.
- ▷ IP41 bescherming.
- ▷ Test via drukknop.
- ▷ Afmetingen: 345 x 120 x 82 mm.
- ▷ Conform normering EN 60598-2-22.
- ▷ Autotest modellen 20 PA/NPA en 35 PA/NPA (gecertificeerd ENEC) en lastenboek 400D04.

Beschikbare opties

- ▷ Lichtopbrengst in noodfunctie: 150, 240 of 310 Lm.
- ▷ Opbouw of inbouw (met inbouwkit).
- ▷ Permanent of niet permanent.
- ▷ Auto-test.
- ▷ Hermetisch (IP65).
- ▷ Centralisatie test gegevens (bekabelde bus).
- ▷ Pictogrammen.

Referenties

Familie	Commerciële referentie product	Référentie nummer	Omschrijving
ARGOS	ARGOS 15 NP	V601601050	Noodvrl Argos Niet Permanent 150lm 8W Opbouw 1u
ARGOS	ARGOS 15 P	V601601051	Noodvrl Argos Permanent 150lm 8W Opbouw 1u
ARGOS	ARGOS 20 NP RNG	V601601053	Noodvrl Argos 20NP - Rng Alarm NP 240lm 1X8W 1u
ARGOS	ARGOS 20 NP	V601601055	Noodvrl Argos Niet Permanent 240lm 8W Opbouw 1u
ARGOS	ARGOS 20 NPA	V601601057	Noodvrl Argos Niet Permanent Auto-Test 240lm 8W Opbouw 1u
ARGOS	ARGOS 20 P	V601601060	Noodvrl Argos Permanent 240lm 8W Opbouw 1u
ARGOS	ARGOS 20 PA	V601601062	Noodvrl Argos Permanent Auto-Test 240lm 8W Opbouw 1u
ARGOS	ARGOS 20 P RNG	V601601063	Noodvrl Argos 20P - Rng Alarm P 240lm 1X8W 1u
ARGOS	ARGOS 35 NP	V601601065	Noodvrl Argos Niet Permanent 310lm 8W Opbouw 1u
ARGOS	ARGOS 35 NPA	V601601067	Noodvrl Argos Niet Permanent Auto-Test 310lm 8W Opbouw 1u
ARGOS	ARGOS 35 P	V601601070	Noodvrl Argos Permanent 310lm 8W Opbouw 1u
ARGOS	ARGOS 35 PA	V601601072	Noodvrl Argos Permanent Auto-Test 310lm 8W Opbouw 1u
ARGOS	ARGOS 15 NPH	V601601100	Noodvrl Argos Niet Permanent 150lm 8W Opbouw Hermetische 1u
ARGOS	ARGOS 15 NPH T5	V601601102	Noodvrl Argos Niet Permanent 150lm 8W Opbouw Hermetische 1u+Module 5°C
ARGOS	ARGOS 15 PH	V601601101	Noodvrl Argos Permanent 150lm 8W Opbouw Hermetische 1u
ARGOS	ARGOS 15 PH T5	V601601104	Noodvrl Argos Permanent 150lm 8W Opbouw Hermetische 1u+Module 5°C
ARGOS	ARGOS 20 NPH	V601601105	Noodvrl Argos Niet Permanent 240lm 8W Opbouw Hermetische 1u
ARGOS	ARGOS 20 NPHA	V601601107	Noodvrl Argos Niet Permanent Auto-Test 240lm 8W Opbouw Hermetische 1u
ARGOS	ARGOS 20 NPHA CAB	V601601108	Noodvrl Argos Niet Permanent Auto-Test 240lm 8W Opbouw Hermetische 1u Cabine
ARGOS	ARGOS 20 PHA CAB	V601601109	Noodvrl Argos Permanent Auto-Test 240lm 8W Opbouw Hermetische 1u Cabine
ARGOS	ARGOS 20 PH	V601601110	Noodvrl Argos Permanent 240lm 8W Opbouw Hermetische 1u
ARGOS	ARGOS 20 PHA	V601601112	Noodvrl Argos Permanent Auto-Test 240lm 8W Opbouw Hermetische 1u

Referenties

Familie	Commerciële referentie product	Référence nummer	Omschrijving
ARGOS	ARGOS 35 NPH	V601601115	Noodvrl Argos Niet Permanent 310lm 8W Opbouw Hermetische 1u
ARGOS	ARGOS 35 NPHA	V601601117	Noodvrl Argos Niet Permanent Auto-Test 310lm 8W Opbouw Hermetische 1u
ARGOS	ARGOS 35 PH	V601601120	Noodvrl Argos Permanent 310lm 8W Opbouw Hermetische 1u
ARGOS	ARGOS 35 PHA	V601601122	Noodvrl Argos Permanent Auto-Test 310lm 8W Opbouw Hermetische 1u
ARGOS	ARGOS 20 NPA-C	V601620020	Noodvrl Argos Niet Permanent Auto-Test 240lm 8W Opbouw 1u Centr/Bus
ARGOS	ARGOS 20 NPHA-C	V601620030	Noodvrl Argos Niet Permanent Auto-Test 240lm 8W Opbouw Hermetische 1u Centr/Bus
ARGOS	ARGOS 20 PA-C	V601620120	Noodvrl Argos Permanent Auto-Test 240lm 8W Opbouw 1u Centr/Bus
ARGOS	ARGOS 20 PHA-C	V601620130	Noodvrl Argos Permanent Auto-Test 240lm 8W Opbouw Hermetische 1u Centr/Bus
ARGOS	ARGOS 35 NPA-C	V601635020	Noodvrl Argos Niet Permanent Auto-Test 310lm 8W Opbouw 1u Centr/Bus
ARGOS	ARGOS 35 NPHA-C	V601635030	Noodvrl Argos Niet Permanent Auto-Test 310lm 8W Opbouw Hermetische 1u Centr/Bus
ARGOS	ARGOS 35 PA-C	V601635120	Noodvrl Argos Permanent Auto-Test 310lm 8W Opbouw 1u Centr/Bus
ARGOS	ARGOS 35 PHA-C	V601635130	Noodvrl Argos Permanent Auto-Test 310lm 8W Opbouw Hermetische 1u Centr/Bus

LUCIOLE



LUCIOLE 15NPA/18PA



LUCIOLE 15NPLA /18PLA



LUCIOLE 30NPA-DUO

Omschrijving

De noodverlichtingsreeks Luciole is uitgerust met LED technologie en automatische testfunctie en is ontwikkeld met het oog op een hoge energie efficiëntie en lange levensduur in combinatie met een tijdloos design.

De modellen LUCIOLE 15 zijn beschikbaar met « anti-paniek » et « vluchtweg » lens. Voor de LUCIOLE 18 modellen is ook een « spot » lens leverbaar.

Het model LUCIOLE 30, "4 in 1" wordt standaard geleverd met de « anti-paniek » en « vluchtweg » lens en kan tevens naar keuze als opbouw of inbouw toestel gebruikt worden, beide mogelijkheden zijn voorzien (inbouwveren en opbouwbehuizing).

Technische gegevens

- ▷ Voedingsspanning: 230 V AC 50 Hz - Klasse II
- ▷ Alle modellen in het gamma zijn Autotest
- ▷ Conform normeringen EN 60598-1, EN 60598-2-22, EN 55015, EN 61547, EN 61000-3-2, EN 61000-3-3

LUCIOLE	15	18	30
Lichtopbrengst	150Lm	180Lm	300Lm
Vermogen LED	1,5W	2,4W	4,3W
Kleurtemperatuur	6500K	6500K	6000K
Batterij	Ni-Mh 2,4V	Ni-Mh 2,4V	Ni-Mh 4,8V
(her)laadtijd	24h	24h	24h
Autonomie	3h	1h	1,5h
Test (naast autotest)	Drukknop	Afstands bediening	Drukknop
Beschermingsgraad	IP40	IP40 / IP65	IP40

LUCIOLE	15/18 Opbouw	15/18 Inbouw	30
Afmetingen	210 x 210 x 48 mm	Ø 85mm (spot)	Ø125 x 58 mm
Inbouwgat diameter	/	65-70mm	110mm

Beschikbare opties

- ▷ Beschikbare lenzen:
 - Luciole 15: Vluchtweg; Anti- paniek
 - Luciole 18: Vluchtwegindicatie; Anti- paniek; spot (punctueel).

(Voor Luciole 3 zijn de vluchtweg- en anti paniek lens standaard inbegrepen in de verpakking)

- ▷ Hermetisch (IP65): Luciole 15/18 opbouw
- ▷ Permanent: Luciole 18
- ▷ Gegevens centralisatie: Luciole 18
- ▷ Muurmontage: Luciole 15/18



Accessoires

- ▷ Pictogram (zwevend) met montage: Luciole 15/18



- ▷ Beugel voor haakse muurmontage: Luciole 15/18 opbouw



Referenties

Familie	Commerciële referentie product	Référentie nummer	Omschrijving
ELLED	LUCIOLE 18PA SP LED	V601910015	Noodv.Luciole Niet Perm.of Perm.Auto-Test 180lm 3W Opbw 1u Spot
ELLED	LUCIOLE 18PA AP LED	V601910045	Noodv.Luciole Niet Perm.of Perm.Auto-Test 180lm 3W Opbw 1u APanic
ELLED	LUCIOLE 18PA ER LED	V601910075	Noodv.Luciole Niet Perm.of Perm.Auto-Test 180lm 3W Opbw 1u VI Weg
ELLED	LUCIOLE 18PHA SP LED	V601910115	Noodv.Luciole Niet Perm.of Perm.Auto-Test 180lm 3W Opbw Hermt.1u Spot
ELLED	LUCIOLE 18PHA AP LED	V601910145	Noodv.Luciole Niet Perm.of Perm.Auto-Test 180lm 3W Opbw Hermt.1u APanic
ELLED	LUCIOLE 18PHA ER LED	V601910175	Noodv.Luciole Niet Perm.of Perm.Auto-Test 180lm 3W Opbw Hermt.1u VI Weg
ELLED	LUCIOLE 18PLA SP LED	V601910215	Noodv.Luciole Niet Perm.of Perm.Auto-Test 180lm 3W Inbw 1u Spot
ELLED	LUCIOLE 18PLA AP LED	V601910245	Noodv.Luciole Niet Perm.of Perm.Auto-Test 180lm 3W Inbw 1u APanic
ELLED	LUCIOLE 18PLA ER LED	V601910275	Noodv.Luciole Niet Perm.of Perm.Auto-Test 180lm 3W Inbw 1u VI Weg
ELLED	LUCIOLE 18PAC SP LED	V601910010	Noodv.Luciole Niet Perm.of Perm.Auto-Test 180lm 3W Opbw 1u Spot Cent/Bus
ELLED	LUCIOLE 18PAC AP LED	V601910040	Noodv.Luciole Niet Perm.of Perm.Auto-Test 180lm 3W Opbw 1u APanic Cent/Bus
ELLED	LUCIOLE 18PAC ER LED	V601910070	Noodv.Luciole Niet Perm.of Perm.Auto-Test 180lm 3W Opbw 1u VI Weg Cent/Bus
ELLED	LUCIOLE 18PHAC SP LED	V601910110	Noodv.Luciole Niet Perm.of Perm.Auto-Test 180lm 3W Opbw Hermt.1u Spot Cent/Bus
ELLED	LUCIOLE 18PHAC AP LED	V601910140	Noodv.Luciole Niet Perm.of Perm.Auto-Test 180lm 3W Opbw Hermt.1u APanic Cent/Bus
ELLED	LUCIOLE 18PHAC ER LED	V601910170	Noodv.Luciole Niet Perm.of Perm.Auto-Test 180lm 3W Opbw Hermt.1u VI Weg Cent/Bus

Referenties

Familie	Commerciële referentie product	Référentie nummer	Omschrijving
ELLED	LUCIOLE 18PLAC SP LED	V601910210	Noodv.Luciole Niet Perm.of Perm.Auto-Test 180lm 3W Inbw 1u Spot Cent/Bus
ELLED	LUCIOLE 18PLAC AP LED	V601910240	Noodv.Luciole Niet Perm.of Perm.Auto-Test 180lm 3W Inbw 1u APanic Cent/Bus
ELLED	LUCIOLE 18PLAC ER LED	V601910270	Noodv.Luciole Niet Perm.of Perm.Auto-Test 180lm 3W Inbw 1u VI Weg Cent/Bus
ELLED	LUCIOLE 15NPA-AP LED	V601910345	Noodv.Luciole Niet Perm.Auto-Test 150lm 1,5W Opbw 3u APanic
ELLED	LUCIOLE 15NPA-ER LED	V601910375	Noodv.Luciole Niet Perm.Auto-Test 150lm 1,5W Opbw 3u VI Weg
ELLED	LUCIOLE 15NPHA-AP LED	V601910445	Noodv.Luciole Niet Perm.Auto-Test 150lm 1,5W Opbw Hermt.3u APanic
ELLED	LUCIOLE 15NPHA-ER LED	V601910475	Noodv.Luciole Niet Perm.Auto-Test 150lm 1,5W Opbw Hermt.3u VI Weg
ELLED	LUCIOLE 15NPLA-AP LED	V601910545	Noodv.Luciole Niet Perm.Auto-Test 150lm 1,5W Inbw 3u APanic
ELLED	LUCIOLE 15NPLA-ER LED	V601910575	Noodv.Luciole Niet Perm.Auto-Test 150lm 1,5W Inbw 3u VI Weg
ELLED	LUCIOLE 30NPA-DUO	V601910750	Luciole 30NPA-DUO; LED 4W 1,5H 270Lm IP40; Op-Inbouw; LenzenSet VluchtWeg/Anti P.
ELLED	LUCIOLE SL CIRCL PLEXI	V601988001	Noodv.Luciole zonder LED - dwars te bouwen halve circulaire met plexi model **
ELLED	LUCIOLE SL SQUAR PLEXI	V601988002	Noodv.Luciole zonder LED - dwars te bouwen square met plexi model **
ELLED	LUCIOLE SL SQUAR PLEXI	V601988003	Noodv.Luciole zonder LED - dwars te bouwen square vole metaal **
			** TE COMBINEREN MET V601988 + (040-AP) (070-ER) (010-SP)

OREOS



Omschrijving

De toestellen in het gamma OREOS hebben alle voordelen van een moderne hedendaagse noodverlichting. Ze zijn ontwikkeld met het oog op een zo groot mogelijke lichtspreading in een elegante economische behuizing.

Het gamma bestaat zowel in LED als in fluorescentielamp uitvoering waarbij de lampen vervangbaar zijn (niet onderling omwisselbaar). Het Concept voor de OREOS-noodverlichting reeks is gegroeid uit de ervaring die CE+T Technics heeft op het vlak van noodverlichting en het toestel profiteert als zodanig van deze kennis zoals het gereputeerde ARGOS gamma dat sinds meer dan 20 jaar bestaat!

De afneembare ABS basis vergemakkelijkt de installatie en onderhoud. Diffusor uitgevoerd in schokbestendig polycarbonaat. Testknop met tweekleurige LED indicator. Er bestaat een versie zonder noodverlichtingsfunctie die u toelaat uw projecten te harmoniseren en combinaties te maken met één en dezelfde armatuur

Afmetingen

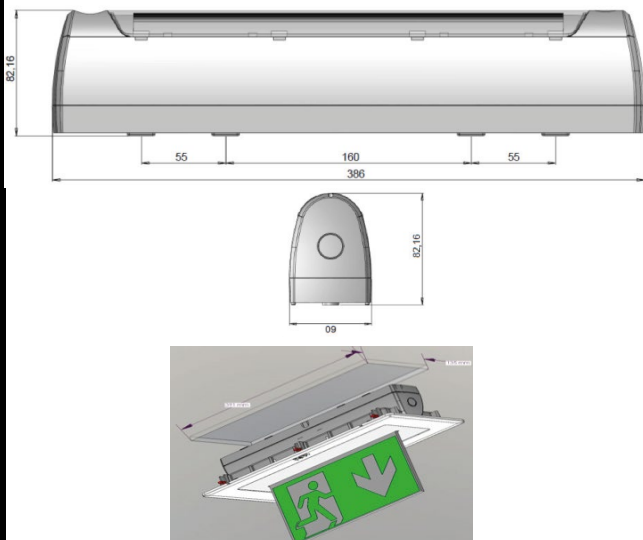

Afmetingen uitsparing (via inbouwkit): 391x135 mm

Technische gegevens

- ▷ Ingang spanning: 100-240V/ 50-60 Hz
- ▷ Voedingsspanning 230Vac 50Hz klasse II.
- ▷ Vermogen: 8 W voor de fluorescentie lamp en 3W voor de LED buislamp versie.
- ▷ Afmetingen: 386 x 60 x 82 mm.
- ▷ Kleurtemperatuur: 4000K.
- ▷ Batterij: Ni-Cd 4,8V.
- ▷ Herlaadtijd: 24uur.
- ▷ Autonomie: 1uur.
- ▷ Beschermingsgraad IP40.
- ▷ Test: via drukknop.
- ▷ Eenvoudig op elkaar aan te sluiten.
- ▷ Certificatie conform normering EN 60598-2-22.
- ▷ Auto test versie (ENEC gecertificeerd) conform lastenboek 400D04.
- ▷ Levensduur LED buis > 25.000 uur.

Beschikbare opties

- ▷ Lichtopbrengst: 150 of 240 Lm.
- ▷ Bestaat ook uitgevoerd als gewone verlichting.
- ▷ Versie met LED buislamp of Fluorescentie buislamp.
- ▷ Opbouw of inbouw (inbouwkit).
- ▷ Permanent of niet permanent.
- ▷ Automatische test.
- ▷ Hermetisch (IP65).
- ▷ Data centralisatie (RS485 draar bus)
- ▷ Pictogrammen

Referenties

Familie	Commerciële referentie product	Référentie nummer	Omschrijving
OREOS	OREOS T5 LED	V601400010	Oreos 3W 240 lm IP40 (zonder noodfunctie)
OREOS	OREOS H T5 LED	V601400020	Oreos 3W 240 lm IP65 (zonder noodfunctie)
OREOS	OREOS 15NP	V601401050	Noodvrl Oreos 150 lm Niet Permanent 1X8W IP40
OREOS	OREOS 15P	V601401051	Noodvrl Oreos 150 lm Permanent 1X8W IP40
OREOS	OREOS 20NP	V601401055	Noodvrl Oreos 240 lm Niet Permanent 1X8W IP40
OREOS	OREOS 20NPA	V601401057	Noodvrl Oreos 240 lm Niet Permanent 1X8W IP40 Auto-Test
OREOS	OREOS 20P	V601401060	Noodvrl Oreos 240 lm Permanent 1X8W IP40
OREOS	OREOS 20PA	V601401062	Noodvrl Oreos 240 lm Permanent 1X8W IP40 Auto-Test
OREOS	OREOS 35NP	V601401065	Noodvrl Oreos 310 lm Niet Permanent 1X8W IP40
OREOS	OREOS 35NPA	V601401067	Noodvrl Oreos 310 lm Niet Permanent 1X8W IP40 Auto-Test
OREOS	OREOS 35P	V601401070	Noodvrl Oreos 310 lm Permanent 1X8W IP40
OREOS	OREOS 35PA	V601401072	Noodvrl Oreos 310 lm Permanent 1X8W IP40 Auto-Test
OREOS	OREOS 15NPH	V601401100	Noodvrl Oreos 150 lm Niet Permanent 1X8W IP65
OREOS	OREOS 15PH	V601401101	Noodvrl Oreos 150 lm Permanent 1X8W IP65
OREOS	OREOS 20NPH	V601401105	Noodvrl Oreos 240 lm Niet Permanent 1X8W IP65
OREOS	OREOS 20NPHA	V601401107	Noodvrl Oreos 240 lm Niet Permanent 1X8W IP65 Auto-Test
OREOS	OREOS 20NPHA-CAB	V601401108	Noodvrl Oreos 20NPHA-LED 240 lm Niet Permanent 1X3W IP65 Auto-Test Cabine
OREOS	OREOS 20NPHA-CAB-INV	V601401109	Noodvrl Oreos 20NPHA-LED 240 lm Niet Permanent 1X3W IP65 Auto-Test Cabine Geinv.
OREOS	OREOS 20PH	V601401110	Noodvrl Oreos 240 lm Permanent 1X8W IP65
OREOS	OREOS 20PHA	V601401112	Noodvrl Oreos 240 lm Permanent 1X8W IP65 Auto-Test

Referenties

Familie	Commerciële referentie product	Référentie nummer	Omschrijving
OREOS	OREOS 35NPH	V601401115	Noodvrl Oreos 310 lm Niet Permanent 1X8W IP65
OREOS	OREOS 35NPHA	V601401117	Noodvrl Oreos 310 lm Niet Permanent 1X8W IP65 Auto-Test
OREOS	OREOS 35PH	V601401120	Noodvrl Oreos 310 lm Permanent 1X8W IP65
OREOS	OREOS 35PHA	V601401122	Noodvrl Oreos 310 lm Permanent 1X8W IP65 Auto-Test
OREOS	OREOS 15NP-LED	V601402050	Noodvrl Oreos 150 lm Niet Permanent 1X3W IP40
OREOS	OREOS 15P-LED	V601402051	Noodvrl Oreos 150 lm Permanent 1X3W IP40
OREOS	OREOS 20NP-LED	V601402055	Noodvrl Oreos 240 lm Niet Permanent 1X3W IP40
OREOS	OREOS 20NPA-LED	V601402057	Noodvrl Oreos 240 lm Niet Permanent 1X3W IP40 Auto-Test
OREOS	OREOS 20P-LED	V601402060	Noodvrl Oreos 240 lm Permanent 1X3W IP40
OREOS	OREOS 20PA-LED	V601402062	Noodvrl Oreos 240 lm Permanent 1X3W IP40 Auto-Test
OREOS	OREOS 15NPH-LED	V601402100	Noodvrl Oreos 150 lm Niet Permanent 1X3W IP65
OREOS	OREOS 15PH-LED	V601402101	Noodvrl Oreos 150 lm Permanent 1X3W IP65
OREOS	OREOS 20NPH-LED	V601402105	Noodvrl Oreos 240 lm Niet Permanent 1X3W IP65
OREOS	OREOS 20NPHA-LED	V601402107	Noodvrl Oreos 240 lm Niet Permanent 1X3W IP65 Auto-Test
OREOS	OREOS 20PH-LED	V601402110	Noodvrl Oreos 240 lm Permanent 1X3W IP65
OREOS	OREOS 20PHA-LED	V601402112	Noodvrl Oreos 240 lm Permanent 1X3W IP65 Auto-Test
OREOS	OREOS 20NPAC	V601403057	Noodvrl Oreos 240 lm Niet Permanent 1X8W IP40 Auto-Test - voor centralisatie draad bus
OREOS	OREOS 20PAC	V601403062	Noodvrl Oreos 240 lm Permanent 1X8W IP40 Auto-Test - voor centralisatie draad bus
OREOS	OREOS 35NPAC	V601403067	Noodvrl Oreos 310 lm Niet Permanent 1X8W IP40 Auto-Test - voor centralisatie draad bus

Referenties

Familie	Commerciële referentie product	Référentie nummer	Omschrijving
OREOS	OREOS 35PAC	V601403072	Noodvrl Oreos 310 lm Permanent 1X8W IP40 Auto-Test - voor centralisatie draad bus
OREOS	OREOS 20NPHAC	V601403107	Noodvrl Oreos 240 lm Niet Permanent 1X8W IP65 Auto-Test - voor centralisatie draad bus
OREOS	OREOS 20PHAC	V601403112	Noodvrl Oreos 240 lm Permanent 1X8W IP65 Auto-Test - voor centralisatie draad bus
OREOS	OREOS 35NPHAC	V601403117	Noodvrl Oreos 310 lm Niet Permanent 1X8W IP65 Auto-Test - voor centralisatie draad bus
OREOS	OREOS 35PHAC	V601403122	Noodvrl Oreos 310 lm Permanent 1X8W IP65 Auto-Test - voor centralisatie draad bus
OREOS	OREOS 20NPAC-LED	V601404057	Noodvrl Oreos 240 lm Niet Permanent 1X3W IP40 Auto-Test - voor centralisatie draad bus
OREOS	OREOS 20PAC-LED	V601404062	Noodvrl Oreos 240 lm Permanent 1X3W IP40 Auto-Test - voor centralisatie draad bus
OREOS	OREOS 20NPHAC-LED	V601404107	Noodvrl Oreos 240 lm Niet Permanent 1X3W IP65 Auto-Test - voor centralisatie draad bus
OREOS	OREOS 20PHAC-LED	V601404112	Noodvrl Oreos 240 lm Permanent 1X3W IP65 Auto-Test - voor centralisatie draad bus

BLUELINE



WAX8-3-M-LED

WAX 20NPHA-LED

WAX460-LED

WAX480-LED

WA480/WA480A

WAX 20PHA-LED

Omschrijving

Het BLUELINE-productgamma bestaat uit competitief geprijsde modellen en bevat de meest gebruikte lichtwaarden.

Het gamma bevat volgende modellen:

- WAX460 LED met lichtopbrengst 150 Lm.
- WAX480 LED met lichtopbrengst 300 Lm.
- WAX8-3M LED met lichtopbrengst 250 Lm.
- WA480 FLUO met lichtopbrengst 220 Lm.
- WAX 20NPHA-LED met lichtopbrengst 240Lm
- WAX 20PHA-LED met lichtopbrengst 240Lm

Technische gegevens

- Ingang spanning: 230 VAC / 50-60 Hz –klasse II.
- Elektrisch vermogen: 1,6 – 3,5 - 3,5 – 8 – 3 – 3 W.
- Lichtopbrengst in Nood: 150 – 300 - 250 – 220 – 240 - 240 Lm.
- Permanent en/of Niet Permanent aansluitbaar (enkel NP voor de WAX480).
- Beschermingsgraad: IP42/IK09 – IP42/IK10 - IP65/IK10 – IP40/IK09 – IP65/IK10 – IP65/IK10
- Autonomie: 1 H (1,5u voor WAX480-LED)
- Test via drukknop
- Autotest voor WAX 20NPHA-LED en WAX 20PHA-LED
- Oplaadtijd: 24H.
- Batterij Ni-Cd.

- ▷ Conform normering EN 60598-2-22
- ▷ Geleverd met een set zelfklevende pictogrammen.

Beschikbare opties

- ▷ Autotest voor WA480 FLUO (WA480A).
- ▷ Matte diffusor voor het model WAX8-3-M / WAX 20NPHA-LED / WAX 20PHA-LED
- ▷ Hangend pictogram voor model WA480 TL/ WA480A/WAX480-LED.
- ▷ INOX sierkader voor model WA480 TL.
- ▷ Inbouwkit voor alle modellen behalve WAX460 LED
- ▷ Centralisatie testgegevens (bekabelde bus) voor WAX 20NPHA-LED/ WAX 20PHA-LED.



Technische voordelen:

- ▷ Test via drukknop.
- ▷ Laad indicator.
- ▷ Polycarbonaat diffuser met Fresnel technologie voor een optimale lichtspreading.
- ▷ Verschillende accessoires beschikbaar.
- ▷ Eenvoudige montage.

Aansluitingen:

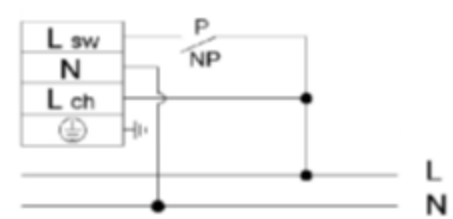

Afmetingen:

WAX460-LED	WAX8-3-M-LED/ WAX 20(N)PHA-LED
	
260 x 100 x 48 mm	348 x 106 x 76 mm
WAX480-LED	WA480 / WA480A TL
	
272 x 121 x 50 mm	335 x 130 x 63 mm

Referenties

Familie	Commerciële referentie product	Référentie nummer	Omschrijving
BLUELINE	WAX460 LED	V601806090	Noodvrl BLueLine Niet Perm of Perm 150lm 1W Opbouw 1u
BLUELINE	WA480	V601808000	Noodvrl BLueLine Niet Perm of Perm 235lm 8W Opbouw 1u
BLUELINE	WAX 20NPAC-LED	V601808030	Noodvrl BlueLine Niet Permanent1H; Auto Test 240Lm 3W IP65 + Central.
BLUELINE	BLUELINE WAX480-LED	V601808090	Blueline Wax480-Led; Niet Permanente Noodverlichting; 1,5u – 300Lm
BLUELINE	WAX 20NPHA-LED	V601808107	Noodvrl BlueLine Niet Permanent1H; Auto Test 240Lm 3W IP65
BLUELINE	WAX 20PHA-LED	V601808112	Noodvrl BlueLine; Permanent1H; Auto Test 240Lm 3W IP66
BLUELINE	WAX 20PHAC-LED	V601808130	Noodvrl BlueLine Permanent1H; Auto Test 240Lm 3W IP65 + Central.
BLUELINE	WAX8-3-M LED	V601808190	Noodvrl BLueLine Niet Perm of Perm 250lm 1W Opbouw Hermet.1u Transp.
BLUELINE	WAX8-3-M-W LED	V601808191	Noodvrl BLueLine Niet Perm of Perm 250lm 1W Opbouw Hermet.1u Melkwitte



SOPHORA

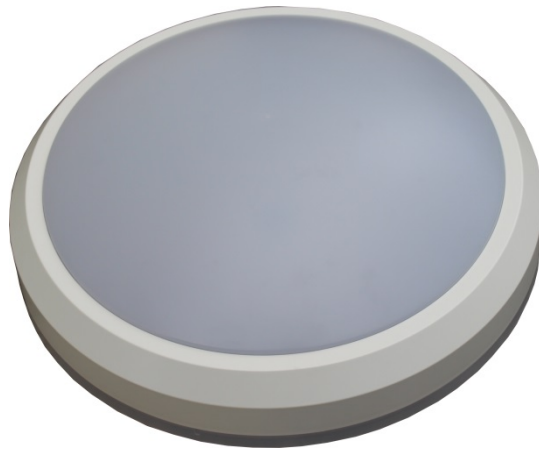

Omschrijving

Het SOPHORA gamma bevat eigentijds ronde LED noodverlichtingen. Ze zijn ontwikkeld om de cirkelvormige TL armaturen te vervangen, zowel binnen als buiten. Er is een model beschikbaar zonder noodverlichting met optionele bewegingsdetector, schemerinstelling en lichtgradatie, om een optimaal en autonoom beheer te garanderen.

Door zijn bolvormig oppervlak kan deze armatuur met een merkwaardige homogeniteit een grote ruimte verlichten.

De gekozen materialen, zoals opaalachtig Polycarbonaat of ABS zijn speciaal geselecteerd om het toestel tegen vandalisme te beschermen. Het is dan ook perfect te gebruiken in Parkings, trappenhal, gang, terras, WC ...

Beschikbare opties

- ▷ Basismodel zonder noodverlichting.
- ▷ Bewegingsdetector en schemerinstelling.
- ▷ Permanent of niet permanent.
- ▷ Automatisch.
- ▷ Hermetisch (IP65).
- ▷ Centralisatie van test gegevens (bus).
- ▷ Kleurtemperatuur: 3000K.

Technische eigenschappen

- ▷ Directe start, zonder flikkeringen.
- ▷ Ingang spanning: 230 VAC/ 50-60 Hz – Klasse II.
- ▷ Vermogen lichtbron: 21 W.
- ▷ Lage verblinding.
- ▷ Standaard model: Lichtsterkte bij noodfunctie: 300 Lm.
- ▷ Model met automatische test: Lichtsterkte bij noodfunctie: 430 Lm.
- ▷ Permanente lichtsterkte: 1450 Lm.
- ▷ Autonomie: >1H.
- ▷ Laadtijd: 24H.
- ▷ Batterij Ni-Cd 4,8V.
- ▷ Test via reed relais zonder contact.
- ▷ Kleurweergave IRC: >80.
- ▷ Levensduur: 40.000 uur.
- ▷ Beschermingsgraad IP40.
- ▷ Kleurtemperatuur: 4000K.
- ▷ Gemakkelijk te monteren en onderhoudsvriendelijk.
- ▷ Schokbestending tot IK10
- ▷ Conform aan norm EN60598-2-22

Snelle en eenvoudige montage :

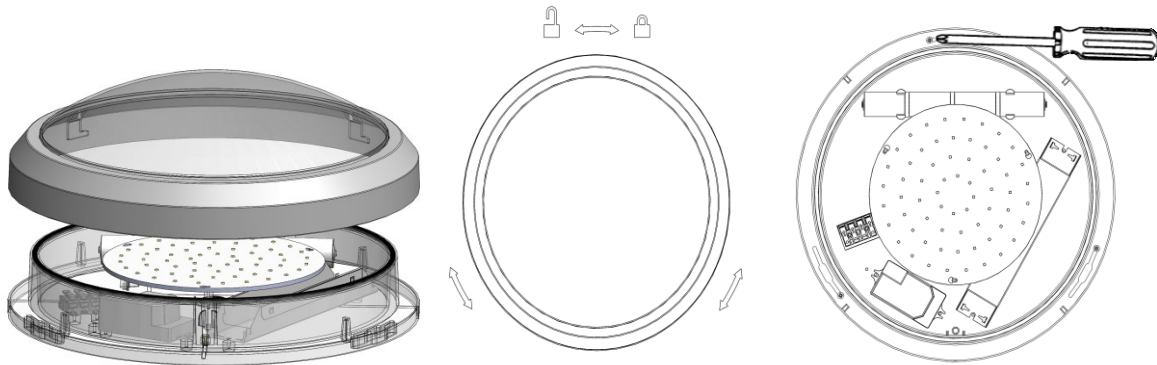

Eenvoudige test (handmatig en automatisch) :

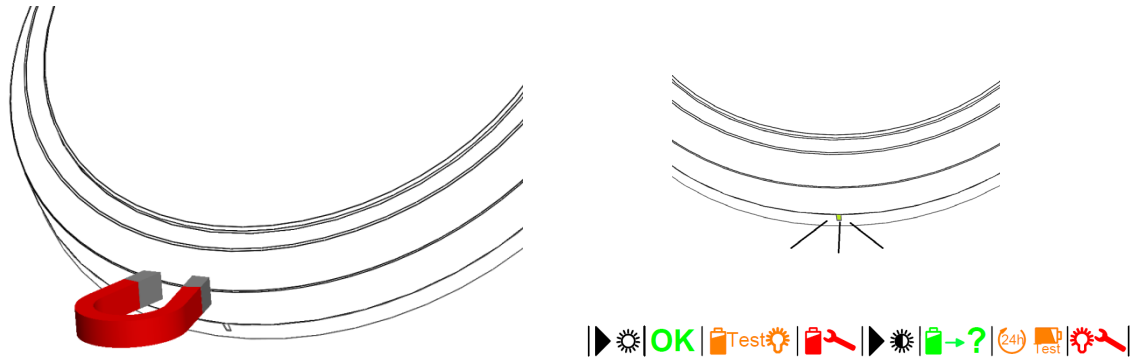

Afmetingen :

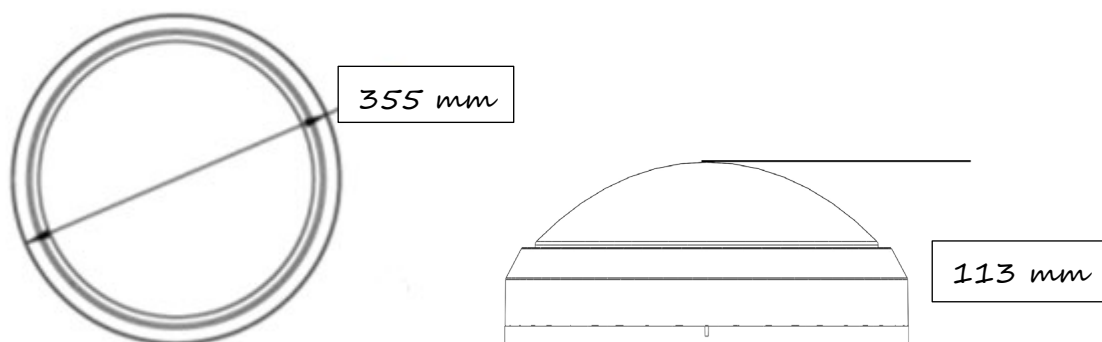

Referenties

Familie	Commerciële referentie product	Référentie nummer	Omschrijving
PLTLUMINAIRE	SOPHORA 4	PLT0020120A	SOPHORA 4: NW 4000K-21W-1450Lm-IP40 (zonder noodfunctie)
PLTLUMINAIRE	SOPHORA 3	PLT0020120B	SOPHORA 3: WW 3000K-21W-1450Lm-IP40 (zonder noodfunctie)
PLTLUMINAIRE	SOPHORA 4H	PLT0020121A	SOPHORA 4H: NW 4000K-21W-1450Lm-IP65 (zonder noodfunctie)
PLTLUMINAIRE	SOPHORA 3H	PLT0020121B	SOPHORA 3H: WW 3000K-21W-1450Lm-IP65 (zonder noodfunctie)
PLTLUMINAIRE	SOPHORA 4S	PLT0020130A	SOPHORA 4S: NW 4000K + SENSOR - 21W-1450Lm-IP40 (zonder noodfunctie)
PLTLUMINAIRE	SOPHORA 3S	PLT0020130B	SOPHORA 3S: WW 3000K + SENSOR - 21W-1450Lm-IP40 (zonder noodfunctie)
PLTLUMINAIRE	SOPHORA 4HS	PLT0020131A	SOPHORA 4HS: NW 4000K + SENSOR - 21W-1450Lm-IP65
PLTLUMINAIRE	SOPHORA 3HS	PLT0020131B	SOPHORA 3HS: WW 3000K + SENSOR - 21W-1450Lm-IP65
PLTLUMINAIRE	SOPHORA 4E	PLT0020140A	SOPHORA 4E: NOODFUNCTIE - NW 4000K-21W-1450Lm-IP40 - 2h
PLTLUMINAIRE	SOPHORA 3E	PLT0020140B	SOPHORA 3E: NOODFUNCTIE - WW 3000K-21W-1450Lm-IP40 - 2h
PLTLUMINAIRE	SOPHORA 4HE	PLT0020141A	SOPHORA 4HE: NOODFUNCTIE - NW 4000K-21W-1450Lm-IP65 - 2h
PLTLUMINAIRE	SOPHORA 3HE	PLT0020141B	SOPHORA 3HE: NOODFUNCTIE - WW 3000K-21W-1450Lm-IP65 - 2h
PLTLUMINAIRE	SOPHORA 4EA	PLT0020142A	SOPHORA 4EA: AUTOTEST - NW 4000K-21W-1450Lm-IP40 - 1h
PLTLUMINAIRE	SOPHORA 3EA	PLT0020142B	SOPHORA 3EA: AUTOTEST - WW 3000K-21W-1450Lm-IP40 - 1h
PLTLUMINAIRE	SOPHORA 4HEA	PLT0020143A	SOPHORA 4HEA: AUTOTEST - NW 4000K-21W-1450Lm-IP65 - 1h
PLTLUMINAIRE	SOPHORA 3HEA	PLT0020143B	SOPHORA 3HEA: AUTOTEST - WW 3000K-21W-1450Lm-IP65 - 1h
PLTLUMINAIRE	SOPHORA 4EAC	PLT0020144A	SOPHORA 4EAC: AUTOTEST - NW 4000K-21W-1450Lm-IP40 - 1h; Data Centralisatie
PLTLUMINAIRE	SOPHORA 3EAC	PLT0020144B	SOPHORA 3EAC: AUTOTEST - WW 3000K-21W-1450Lm-IP40 - 1h; Data Centralisatie
PLTLUMINAIRE	SOPHORA 4HEAC	PLT0020145A	SOPHORA 4HEAC: AUTOTEST - NW 4000K-21W-1450Lm-IP65 - 1h; Data Centralisatie

Referenties

Familie	Commerciële referentie product	Référentie nummer	Omschrijving
PLTLUMINAIRE	SOPHORA 3HEAC	PLT0020145B	SOPHORA 3HEAC: AUTOTEST -WW 3000K-21W-1450Lm-IP65- 1h; Data Centralisatie
PLTLUMINAIRE	SOPHORA 4SE	PLT0020150A	SOPHORA 4SE: NOODFUNCTIE - NW 4000K + SENSOR -21W-1450Lm-IP40 - 2h
PLTLUMINAIRE	SOPHORA 3SE	PLT0020150B	SOPHORA 3SE: NOODFUNCTIE - WW 3000K + SENSOR -21W-1450Lm-IP40- 2h
PLTLUMINAIRE	SOPHORA 4HSE	PLT0020151A	SOPHORA 4HSE: NOODFUNCTIE -NW 4000K + SENSOR -21W-1450Lm-IP65- 2h
PLTLUMINAIRE	SOPHORA 3HSE	PLT0020151B	SOPHORA 3HSE: NOODFUNCTIE - WW 3000K + SENSOR -21W-1450Lm-IP65- 2h
PLTLUMINAIRE	SOPHORA 4SEA	PLT0020152A	SOPHORA 4SEA: AUTOTEST - NW 4000K + SENSOR -21W-1450Lm-IP40 - 1h
PLTLUMINAIRE	SOPHORA 3SEA	PLT0020152B	SOPHORA 3SEA: AUTOTEST - WW 3000K + SENSOR -21W-1450Lm-IP40- 1h
PLTLUMINAIRE	SOPHORA 4HSEA	PLT0020153A	SOPHORA 4HSEA: AUTOTEST -NW 4000K + SENSOR -21W-1450Lm-IP65- 1h
PLTLUMINAIRE	SOPHORA 3HSEA	PLT0020153B	SOPHORA 3HSEA: AUTOTEST - WW 3000K + SENSOR -21W-1450Lm-IP65- 1h
PLTLUMINAIRE	SOPHORA 4SEAC	PLT0020154A	SOPHORA 4SEAC: AUTOTEST - NW 4000K +SENSOR -21W-1450Lm-IP40-1h + Data Centralisatie
PLTLUMINAIRE	SOPHORA 3SEAC	PLT0020154B	SOPHORA 3SEAC: AUTOTEST -WW 3000K + SENSOR-21W-1450Lm-IP40-1h + Data Centralisatie
PLTLUMINAIRE	SOPHORA 4HSEAC	PLT0020155A	SOPHORA 4HSEAC: AUTOTEST -NW 4000K + SENSOR-21W-1450Lm-IP65-1h+ Data Centralisatie
PLTLUMINAIRE	SOPHORA 3HSEAC	PLT0020155B	SOPHORA 3HSEAC: AUTOTEST -WW 3000K + SENSOR-21W-1450Lm-IP65-1h+ Data Centralisatie

PICTOLIGHT



PICTOLIGHT 1P-W/C (Wall/Ceiling)



PICTOLIGHT 1P-WIRE



PICTOLIGHT 2P

Omschrijving

Dankzij het verfijnde ontwerp en de verschillende montagemogelijkheden zijn de signalisatie verlichtingen uit het PICTOLIGHT gamma ideaal geschikt voor een discrete en subtiele integratie in bestaande of nieuwe installaties.

De PICTOLIGHT verlichting is heel eenvoudig te installeren en is geschikt voor muur- en plafond montage. Zijn afneembare basis kan vooraf gemonteerd en aangesloten worden waarna de verlichting eenvoudig op de basis wordt geklikt.

De pictogrammen kunnen gemakkelijk vervangen worden en dus aangepast aan de omgeving waar het toestel zal geplaatst worden.

Technische gegevens

- ▷ Ingang spanning: 200-240Vac/ 50-60 Hz.
- ▷ Vermogen: 11,5W – 11,5W – 4,3W
- ▷ Isolatie klasse: Klasse II dubbel geïsoleerd.
- ▷ Batterij: PICTOLIGHT 1: Cd-Ni 3,6 V, 900mAh; PICTOLIGHT 2: Ni-MH 3,6V; 1500mAh
- ▷ Laadtijd: 24H.
- ▷ Autonomie: >3H.
- ▷ Beschermingsgraad : PICTOLIGHT 1 : IP20; PICTOLIGHT 2 : IP44.
- ▷ Zichtbaarheidsafstand: 30m (Pictolight 1); 26m (Pictolight 2)
- ▷ Test: via drukknop.
- ▷ Conform normering EN1838
- ▷ Lengte kabel ophanging model « 1P-WIRE » regelbaar tussen 15mm en 1m.

Beschikbare opties

- ▷ Inbouwkit
- ▷ Automatische test (PICTOLIGHT 2PA)
- ▷ Gegevens centralisatie (PICTOLIGHT 2PAC)
- ▷ Accessoire voor haakse muurmontage PICTOLIGHT 2



Afmetingen

PICTOLIGHT 1SP W/C

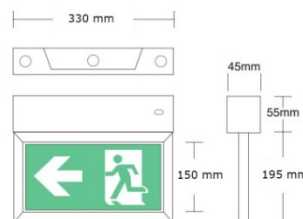

PICTOLIGHT 1SP WIRE

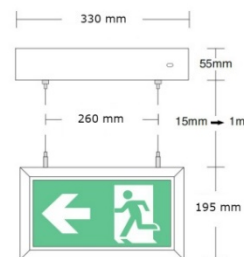

PICTOLIGHT 2P



Referenties

Familie	Commerciële referentie product	Référence nummer	Omschrijving
ELLED	PICTOLIGHT 1P W/C	V601501100	Pictolight 1P-W/C; Led Signalisatie ; 3,5w; 3h, opbouw + pictogram set
ELLED	PICTOLIGHT 1P WIRE	V601501101	Pictolight 1P-Wire; Led Signalisatie 3,5w; 3h, zwevend + pictogram set
ELLED	PICTOLIGHT 2P-EF	V601501200	Pictolight 2P-EF; Signalisatie Pijl 'Rechts/Links'; Led 3,5w; 3h, Opbouw
ELLED	PICTOLIGHT 2PA-EF	V601501210	Pictolight 2PA-EF; Signalisatie Pijl 'Rechts/Links'; Led 3,5w;3h, Opb. Autot.
ELLED	PICTOLIGHT 2P-I	V601502200	Pictolight 2P-I; Signalisatie Pijl 'Onder'; Led 3,5w; 3h, Opbouw
ELLED	PICTOLIGHT 2PA-I	V601502210	Pictolight 2PA-I; Signalisatie Pijl 'Onder'; Led 3,5w;3h, Opb. Autot.
ELLED	PICTOLIGHT 2P-H	V601503200	Pictolight 2P-H; Signalisatie Pijl 'Hoog'; Led 3,5w; 3h, Opbouw
ELLED	PICTOLIGHT 2PA-H	V601503210	Pictolight 2PA-H; Signalisatie Pijl 'Hoog'; Led 3,5w;3h, Opb. Autot.

Indos



INDOS 180NP/180NPA



INDOS 320NP/320NPA

Omschrijving

Het industriële LED noodverlichtingsgamma bevat modellen met of zonder auto-test functie en een lichtopbrengst van 1800 en 3200 Lumen.

Deze toestellen zijn perfect aangepast voor gebruik in een industriële omgeving. Er is keuze tussen een metalen behuizing van de INDOS 180 met oriënteerbare LED spots met IK10 schokbestendigheid of de INDOS 320 in ABS die met de lichtopbrengst van 3200 een goede keuze is voor gebruik op grotere hoogten. Het complete gamma heeft een hoge beschermingsgraad tegen vocht en stof (IP55/IP65).

Alle toestellen zijn uitgerust met de vereiste technologie nodig voor noodverlichtingen en de knowhow van CE+T TECHNICS. Bij de INDOS 320 kan in nood mode de lichtintensiteit geregeld worden om de autonomie te verhogen.

Door de bescheiden afmetingen en gewicht van de toestellen uit het INDOS zijn deze gemakkelijk te manipuleren en eenvoudig en snel te installeren.

Beschikbare opties

- ▷ Automatische test: INDOS 180/320
- ▷ Gegevens centralisatie (bekabelde bus): INDOS 180

Technische gegevens

- ▷ Ingang spanning: 230VAC/50-60Hz – Klasse II.
- ▷ Onderhoudsvrije gesealde batterij.
- ▷ Individueel oriënteerbare stralers.
- ▷ Eenvoudige montage en controle zonder gereedschap.

INDOS	180NP	180NPA	320NP	320NPA
Elektrisch vermogen	2X-21W	2X-21W	2X-14W	2X-14W
Afmetingen-behuizing (+ stralers)	300x390x160mm	300x390x160mm	307-x-350-x-100-mm	307-x-350-x-100-mm
Centerafstand-stralers	23cm	23cm	16,5cm	16,5cm
Autonomie	1,5h	1,5h	1,5h	1,5h
Laadtijd	24h	24h	24h	24h
Test	Drukknop	Autotest+drukknop	Drukknop	Autotest+drukknop
Beschermingsgraad	IP55	IP55	IP65	IP65
Lichtopbrengst	2x-920Lm-(1840Lm)	2x-920Lm-(1840Lm)	2x-1600Lm-(3200Lm)	2x-1600Lm-(3200Lm)
Kleurtemperatuur	6500K	6500K	6000K	6000K
Behuizing	Staal, met vergrendeling	Staal, met vergrendeling	ABS/PC	ABS/PC
Gewicht	8,65Kg	8,65Kg	4,25Kg	4,35Kg

Referenties

Familie	Commerciële referentie product	Référentie nummer	Omschrijving
INDUST	INDOS 180NPA	V601601040	Noodvrl. Indus LED 2x21W Auto-Test Indos 180NPA-LED IP55 1800 lm
INDUST	INDOS 180NPAC	V601601041	Noodvrl. Indus LED 2x21W Auto-Test + voor centralisatie draad bus Indos 180NPAC-LED
INDUST	INDOS 180NP	V601601045	Noodvrl. Indus LED 2x21W Indos180NP-LED IP55 1800 lm
INDUST	INDOS 320NP-LED	V601602045	Noodvrl.Indos 320NP-Led Ip65. 2 X 14w; 2 X1600 Lm. Niet Permanent
INDUST	INDOS 320NPA-LED	V601602040	Noodvrl.Indos 320NPA-Led Ip65. 2 X 14w. 2 X1600 Lm. Niet Perm. Auto-Test

NOOD KIT

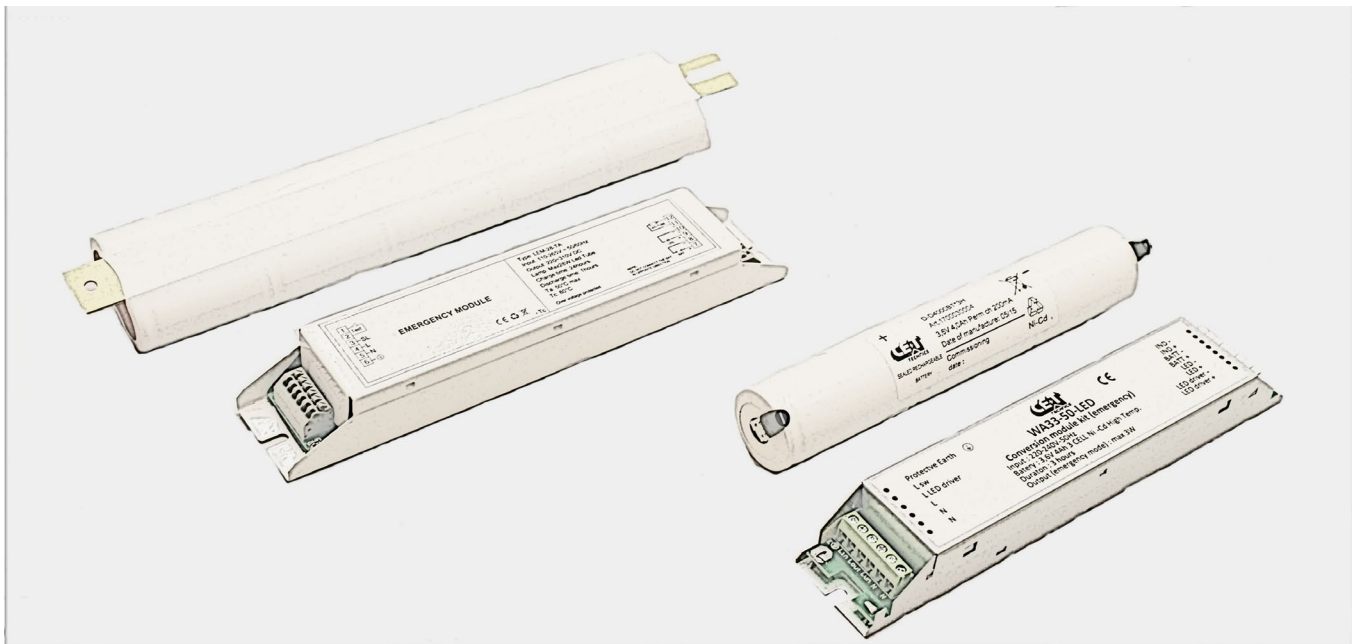

Omschrijving

Om esthetische redenen of bij plaatsgebrek is montage van een echte noodverlichting niet altijd gewenst of mogelijk. Voor deze toepassingen werd een "nood kit" ontwikkeld waarmee een functionele LED verlichting kan omgebouwd worden tot noodverlichting: in geval van stroompanne blijft het toestel gedurende een bepaalde tijd branden en zorgt zo voor de nodige veiligheid.

Deze nood kit bestaat in 2 uitvoeringen:

- Uitgangsvermogen 3W met 3 uur autonomie: geschikt voor toestellen met een externe laagspanningsvoeding.
- Uitgangsvermogen van 28W met 1 uur autonomie: geschikt voor toestellen met een externe of geïntegreerde voeding (LED buislampen bijvoorbeeld).

Technische gegevens

- ▷ Directe start bij onderbreking van de netspanning.
- ▷ Ingang spanning: 230 VAC / 50-60 Hz
- ▷ Uitgangsvermogen: 3W of 28W
- ▷ Uitgang spanning:
 - 3W versie: 6 tot 55Vdc
 - 28W versie: 210 tot 310Vdc
- ▷ Autonomie :
 - 3W versie: 3 uur
 - 28W versie: 1 uur
- ▷ NiCd Batterij
 - 3W model: 3,6V 4Ah
 - 28W model: 12V 4Ah
- ▷ Laadtijd: 24 uur
- ▷ Testknop extern te monteren
- ▷ LED laad indicator
- ▷ Beschermingsgraad: IP20

Montage 3W kit:

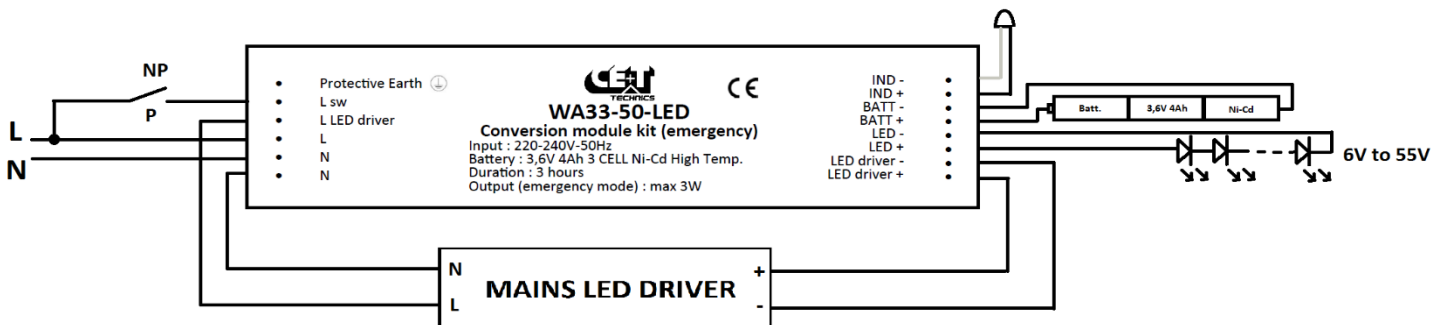

Montage 28W kit :

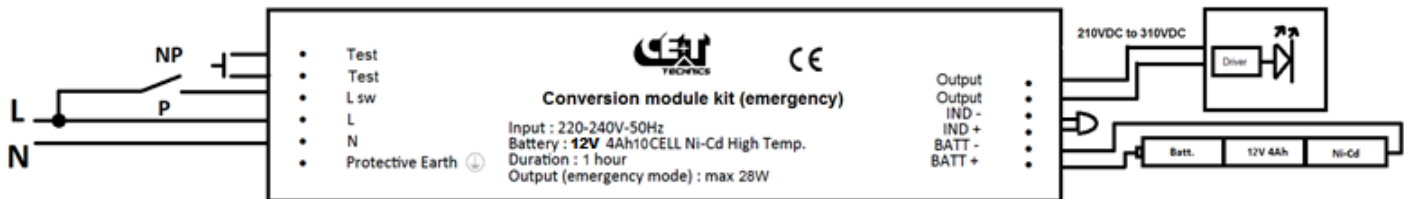

Afmetingen :

- **3W Kit**
 - o Module : 210 x 40 x 27 mm
 - o Batterij : Ø32mm x 185 mm
- **28W Kit**
 - o Module : 215 x 40 x 30 mm
 - o Batterij : 285 x 50 x 25 mm

Opmerking :

Controleer voor gebruik van de 28W kit of de verlichting goed werkt op een gelijkspanning (210 tot 310 Vdc).
Wij staan tot uw beschikking voor verdere informatie

Referenties

Familie	Commerciële referentie product	Référentie nummer	Omschrijving
ACCESSOIRES	KITLED28	V601894028	Noodvrl Kit voor Led 28 W 1u
ACCESSOIRES	WA33-50 LED	V601895950	Conv-Kit BLueLine 5/50W LED Inbouw 3u

VERVANG BATTERIJEN



Omschrijving

Ongeacht het feit dat een noodverlichting van perfecte kwaliteit kan zijn, een indrukwekkende lichtopbrengst heeft en een innovatief design bezit, zonder een goed onderhoudsschema betekent dit alles op termijn weinig.

Hoewel de evidentie noodverlichting in een gebouw te installeren zodoende de personen een veilige omgeving te waarborgen wel erkend wordt, blijkt de noodzaak voor een correct onderhoud van deze installaties nog lang niet overal te zijn doorgedrongen!

De regelgeving rond dit onderwerp, veelal te weinig gerespecteerd, verplicht de verantwoordelijke voor het onderhoud van het gebouw minimaal 1 keer per jaar te controleren of de autonomie van de batterijen (algemeen 1 of 3 uur naargelang het model noodverlichting) verzekerd is, ook voor toestellen met een geautomatiseerde testfunctie. Indien dit niet meer het geval is moten de batterijen vervangen worden.

Hieronder kan u alle batterijen nodig voor het onderhoud van uw *CE+T Technics* noodverlichting terugvinden.

▶ 4N1200 (Ref : 1700030010)

- Batterij Ni-Cd 1,6Ah/4,8V
- 4 cellen
- Met draden en Faston klem
- Voor vervanging in toestellen:
 - Argos 15xx
 - Elios 15xx



▶ 4N2500 (Ref : 1700030013)

- Batterij Ni-Cd 2,5Ah/4,8V
- 4 cellen
- Met draden en Faston klem
- Voor vervanging in toestellen:
 - Argos 20/35/40
 - Elios 20/35/40
- Opmerking: batt. 4N2500 is identiek aan 4N2500C met draden en Faston klemmen toegevoegd.



▶ 4N4000 (Ref : 1700030015)

- Batterij Ni-Cd 4Ah/4,8V
- 4 cellen
- Voor vervanging in:
 - Blueline WA453



▷ 2N4000 (Ref : 1700030017)

- Batterij Ni-Cd 4Ah/2,4V
- 2 cellen
- Met draden en Faston klem
- Voor vervanging in toestel:
 - Blueline WA8-3-M



- 3N700 (Ref : 1700030460)

- Batterij Ni-Cd 0,7Ah/3,6V
- 3 cellen
- Met draden en connector
- Voor vervanging in toestel:
 - Blueline WAX460LED



▷ 4N2500C (Ref : 1700030018)

- Batterij Ni-Cd 2,5Ah/4,8V
- 4 cellen
- Voor vervanging in toestel:
 - Blueline WA480
 - Oreos 20/35 TL
 - Sophora met Auto-test functie



- 3N1500 (Ref : 1700030250)

- Batterij Ni-Cd 1,5Ah/3,6V
- 3 cellen
- Met draden en connector
- Voor vervanging in toestel:
 - Blueline WAX8-3-M LED Version 250lm (!)



▷ 4N1600 (Ref : 1700030019)

- Batterij Ni-Cd 1,6Ah/4,8V
- 4 cellen
- Voor vervanging in toestel:
 - Oreos 15 TL
 - Oreos LED
- Batterij 4N1600 is identiek aan type 4N1200 zonderdraden.



- 2N2700 (Ref : 1700030030)

- Batterij Ni-Mh 2,7Ah/2,4V
- 2 cellen
- Voor vervanging in toestel:
 - Luciole 15



▷ 3N4000 (Ref : 1700030004)

- Batterij Ni-Cd 4Ah/3,6V
- 3 cellen
- Voor vervanging in toestel:
 - Sophora's zonder Auto-test functie



- 2N2000 (Ref : 1700014362)

- Batterij Ni-Mh 2Ah/2,4V
- 2 cellen
- Voor vervanging in toestel:
 - Luciole 18



▷ PB18000 (Ref : V090099991)

- Batterij Pb 18Ah/12V (lood)
- Voor vervanging in toestel:
 - NP55
 - Indos 130



- PB7000 (Ref : 1700030712)

- Batterij Pb 7Ah/12V (lood)
- Voor vervanging in toestel:
 - Indos 180



Referenties

Familie	Commerciële referentie product	Référentie nummer	Omschrijving
ACCESSOIRES	4N1200	1700030010	Bat.Ni-Cd 1,6Ah/4,8V 4cel.Argo/Elio=150lm wires & connect.
ACCESSOIRES	4N2500	1700030013	Bat.Ni-Cd 2,5Ah/4,8V 4 cel.Argo/Elio>150lm wires & connect.
ACCESSOIRES	2N4000	1700030017	Bat.Ni-Cd 4,0Ah/2,4V 2cel.BI. Line WA8-3-M
ACCESSOIRES	4N2500C	1700030018	Bat.Ni-Cd 2,5Ah/4,8V 4 cel.BI.Line WA480 Argos, Oreos TL > 150Lm + Faston
ACCESSOIRES	4N1600	1700030019	Bat Ni-Cd 1,6Ah/4,8V Oreos LED + Oreos15 +Argos 15 (Faston)
ACCESSOIRES	3N1500	1700030250	Bat.Ni-Cd 1,5Ah/3,6V BI.Line WAX8-3M LED 250 lm
ACCESSOIRES	3N4000	1700030004	Bat. NiCd 4Ah/3,6V 3cel.Sophora
ACCESSOIRES	PB7000	1700030712	Bat. Pb 12V-7Ah
ACCESSOIRES	PB18000	V090099991	Bat. Pb 12V-18Ah
ACCESSOIRES	3N700	1700030460	Bat. Ni-Cd 700mAh/3,6V BI.Line WAX460 LED
ACCESSOIRES	4N4000	1700030015	Bat. NiCd 4Ah/4,8V 4cel. BI.Line WA453
ACCESSOIRES	2N2700	1700030030	2VHTCs 2.7Ah - NiMH Batterij voor Luciole 15 reeks
ACCESSOIRES	2N2000	1700014362	2VHTCs 2Ah - NiMh Batterij voor Luciole 18 reeks

VERVANG LICHTBRONNEN



Omschrijving

Ongeacht u melding krijgt van de Centrunit software, of visueel door de knipperende rode led op een Auto-test toestel, via een alarmcentrale of simpelweg door lichtgebrek bij een stroompanne, wanneer de lamp in uw toestel niet meer functioneert, is het tijd deze te vervangen

Hieronder vindt u alle verkrijgbare lichtbronnen terug om uw *CE+T Technics* noodverlichtingen correct te kunnen onderhouden.

▶ 8WFLUOT5 (Ref : 1010000012)

- Fluorescentielamp T5
- Vermogen: 8W
- Kleurtemperatuur: 4000K
- Geschikt voor toestellen reeks:
 - Argos
 - Elios
 - Oreos TL



▶ 3WLEDT5 (Ref : 1010000047)

- Ledbuislamp T5
- Vermogen: 3W
- Kleurtemperatuur: 4000K
- Geschikt voor toestel reeks:
 - Oreos LED
 - BlueLine WAX20
 - Argos LED



▶ WAX83MLED (Ref : 1010000070)

- Ledstrip met kabel + connector
- Vermogen: 2,5W
- Kleurtemperatuur: 6500K
- Geschikt voor toestel:
 - Blueline WAX8-3-M LED (Versie 250Lm)



▷ MODLUC3SP (Ref : V601988010)

- Ledmodule voor *Luciole 18*
- Vermogen: 2,4W
- Kleurtemperatuur: 6500K
- Lenstype 'Spot'
- Geschikt voor toestellen reeks :
 - Luciole 18PA-SP
 - Luciole 18PAC-SP



▷ MODLUC3SPH (Ref : V601988110)

- Ledmodule voor *Luciole 18 Hermetisch*
- Vermogen: 2,4W
- Kleurtemperatuur: 6500K
- Lenstype 'Spot'
- Geschikt voor toestellen reeks:
 - Luciole 18PHA-SP
 - Luciole 18PHAC-SP



▷ MODLUC3AP (Ref : V601988040)

- Ledmodule voor *Luciole 18*
- Vermogen: 2,4W
- Kleurtemperatuur: 6500K
- Lenstype 'Anti-paniek'
- Geschikt voor toestellen reeks:
 - Luciole 18PA-AP
 - Luciole 18PAC-AP



▷ MODLUC3APH (Ref : V601988140)

- Ledmodule voor *Luciole 18 Hermetisch*
- Vermogen: 2,4W
- Kleurtemperatuur: 6500K
- Lenstype 'Anti-paniek'
- Geschikt voor toestellen reeks:
 - Luciole 18PHA-AP
 - Luciole 18PHAC-AP



▷ MODLUC3ER (Ref : V601988170)

- Ledmodule voor *Luciole 18*
- Vermogen: 2,4W
- Kleurtemperatuur: 6500K
- Lenstype 'Vluchtweg'
- Geschikt voor toestellen reeks:
 - Luciole 18PA-ER
 - Luciole 18PAC-ER



▷ MODLUC3ERH (Ref : V601988070)

- Ledmodule voor *Luciole 18 Hermetisch*
- Vermogen: 2,4W
- Kleurtemperatuur: 6500K
- Lenstype 'Vluchtweg'
- Geschikt voor toestellen reeks:
 - Luciole 18PHA-ER
 - Luciole 18PHAC-ER



▷ MODLUC1AP (Ref : V601988230)

- Ledmodule voor *Luciole 15*
- Vermogen: 1,5W
- Kleurtemperatuur: 6500K
- Lenstype 'Anti-paniek'
- Geschikt voor toestellen reeks:
 - Luciole 15NPA-AP

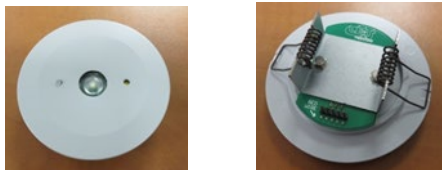

▷ MODSOP4000 (Ref : 3699601333)

- Leddisk voor Sophora
- Vermogen: 21W
- Kleurtemperatuur: 4000K
- Geschikt voor toestellen reeks:
 - Sophora 4 (NW)

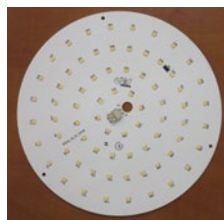

▷ MODLUC1ER (Ref : V601988220)

- Ledmodule voor *Luciole 15*
- Vermogen: 1,5W
- Kleurtemperatuur: 6500K
- Lenstype 'vluchtweg'
- Geschikt voor toestellen reeks:
 - Luciole 15NPA-ER

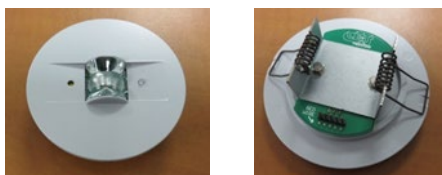

▷ 27WSPOTLED (Ref : 1050150427)

- Waterdichte spot voor Indos
- Vermogen: 27W
- Kleurtemperatuur: 6500K
- Geschikt voor toestellen reeks:
 - Indos 180



▷ MODSOP3000 (Ref : 3699601444)

- Leddisk voor Sophora
- Vermogen: 21W
- Kleurtemperatuur: 3000K
- Geschikt voor toestellen reeks:
 - Sophora 3 (WW)



Referenties

Familie	Commerciële referentie product	Référentie nummer	Omschrijving
ACCESSOIRES	8WFLUOT5	101000012	TL buislamp T5 8w/840 voor noodverlichting
ACCESSOIRES	3WLEDT5	101000047	T5 3w Led buislamp voor noodverlichting Oreos reeks
ACCESSOIRES	WAX83MLED	101000070	Led lichtbron 2,5w voor Blueline Wax8-3-m led
ACCESSOIRES	27WSPOTLED	1050150427	Led spot 27w (9-30v) voor Indos180 reeks
ACCESSOIRES	MODSOP3000	3699601444	Led-disk voor Sophora reeks; 3000k
ACCESSOIRES	MODSOP4000	3699601333	Led-disk voor Sophora reeks; 4000k
ACCESSOIRES	MODLUC3SP	V601988010	Led module voor Luciole 3w spot - niet hermetisch
ACCESSOIRES	MODLUC3AP	V601988040	Led module voor luciole 3w anti-paniek - niet hermetisch
ACCESSOIRES	MODLUC3ERH	V601988070	Led module voor luciole 3w vluchtweg - niet hermetisch
ACCESSOIRES	MODLUC3SPH	V601988110	Led module voor luciole 3w spot - hermetisch
ACCESSOIRES	MODLUC3APH	V601988140	Led module voor luciole 3w anti-paniek - hermetisch
ACCESSOIRES	MODLUC3ER	V601988170	Led module voor luciole 3w vluchtweg niet hermetisch
ACCESSOIRES	MODLUC1AP	V601988230	Led module voor luciole 1w anti-paniek niet hermetisch
ACCESSOIRES	MODLUC1ER	V601988220	Led module voor luciole 1w vluchtweg niet hermetisch

PICTOGRAMMEN

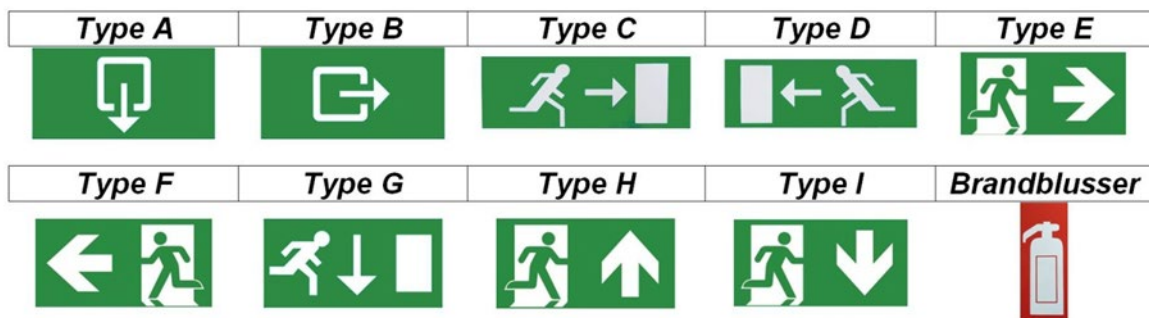

Omschrijving

Om de keuze tussen de beschikbare pictogrammen te vereenvoudigen zijn de meest gebruikte hieronder ingedeeld volgens alfabet, A t.e.m. I voor richtingsaanduiding en het pictogram voor een brandblusser.

Volgens de EN1838 normering dient wanneer een pictogram verlicht wordt door een externe lichtbron de afstand van de leesbaarheid overeen te komen met 100 x de hoogte van het pictogram en bij verlichting door een interne lichtbron wordt dit 200 x de hoogte van het pictogram.

Hieronder krijgt u een overzicht van de verschillende typen pictogrammen beschikbaar voor uw *CE+T Technics* noodverlichting.

Andere minder frequente modellen kunnen op vraag geleverd worden.

▶ Zelfklevend pictogram 'brandblusser'

- Afmetingen: 26 x 9,5 cm (Réf. V612090030)



▶ Zelfklevend pictogram met richting

- Afmetingen: 11,5 x 31,5 cm
- Beschikbare modellen:
 - o A (Réf. V612090020), B (Réf. V612090021), C (Réf. V612090022), D (Réf. V612090023), G (Réf. V612090027)



▶ Dubbelzijdig hangend pictogram voor Argos opbouw, 'plafondmontage'

- Afmetingen: 14 x 27 cm
- Geleverd met aangepaste diffusor (sleuf)
- Beschikbare modellen:
 - o E/F (Réf. V600133114), I (Réf. V600133118), Brandblusser (Réf. V600133117)
- Passend op toestel:
 - o Argos opbouw (niet hermetisch, plafond montage)



▷ Dubbelzijdig hangend pictogram voor Argos / Oreos met inbouwkit, 'plafondmontage'

- Afmetingen: 14 x 27 cm
- Geleverd met aangepaste diffusor (sleuf)
- Beschikbare modellen:
 - o E/F (Réf. V600133224), I (Réf.V600133228)
- Passend op toestellen:
 - o Argos inbouw (met inbouwkit, plafondmontage)
 - o Oreos inbouw (met inbouwkit, plafondmontage)



▷ Dubbelzijdig hangend pictogram voor Oreos opbouw (plafond montage)

- Afmetingen: 14 x 27 cm
- Geleverd met aangepaste diffusor (sleuf)
- Beschikbare modellen:
 - o E/F (Réf. V601490014), I (Réf.V601490018)
- Passend op toestel:
 - o Oreos opbouw (plafond montage)



▷ Enkelzijdig hangend pictogram voor Oreos opbouw (vlakke muurmontage)

- Afmetingen: 14 x 27 cm
- Geleverd met ophangveer in inox 2mm
- Beschikbare modellen:
 - o E (Réf. V601490115), F (Réf. V601490114), I (Réf.V601490118)
- Passend op toestel:
 - o Oreos opbouw (vlakke muurmontage)



▷ Enkelzijdig zwevend pictogram voor Luciole

- Afmetingen: 10 x 20 cm
- Geleverd met montage accessoire
- Beschikbare modellen:
 - o E (Réf. V601900310), F (Réf. V601900300), I (Réf.V601900320), H (Réf.V601900330), Brandblusser (Réf.V601900340)
- Passend op toestellen:
 - o Luciole 18, opbouw / inbouw
 - o Luciole 15, opbouw / inbouw



▷ Dubbelzijdig zwevend pictogram voor Luciole

- Afmetingen: 10 x 20 cm
- Geleverd met montage accessoire
- Beschikbare modellen:
 - o E (Réf. V601900510), F (Réf. V601900500), I (Réf.V601900520), H (Réf.V601900530), Brandblusser (Réf.V601900540)
- Passend op toestellen:
 - o Luciole 18, opbouw / inbouw
 - o Luciole 15, opbouw / inbouw



▷ Dubbelzijdig pictogram voor Pictolight 2

- Eenvoudige montage
- Afmetingen: 13 x 27 cm
- Beschikbaar in volgende uitvoeringen:
 - o E/F (Réf. V999910350); I (Réf. V999910351) ; H (Réf. V999910352)
- Passend op toestellen:
 - o Pictolight 2P / 2PA / 2PAC



▶ Dubbelzijdig hangend pictogram voor Blueline WAX480-LED

- Afmetingen: 14 x 28 cm
- Eenvoudige montage zonder gereedschap
- Geleverd met genormaliseerd pictogram
- Richtingsindicatie naar keuze door bijgeleverde zelfklevende pijl.
- (Réf. V601808051)



Referenties

Familie	Commerciële referentie product	Référentie nummer	Omschrijving
ACCESSOIRES	PICTOARGOS SMD2	V600133118	Dubbelzijdig pictogram plafondmontage voor argos opbouw, type I
ACCESSOIRES	PICTOARGOS SMLR2	V600133114	Dubbelzijdig pictogram plafondmontage voor argos opbouw, type E/F
ACCESSOIRES	PICTOARGOS SME2	V600133117	Dubbelzijdig pictogram plafondmontage voor argos opbouw, type brandblusser
ACCESSOIRES	PICTOARGOS RCD2	V600133228	Dubbelzijdig pictogram voor inbouwkit argos/oreos, type I
ACCESSOIRES	PICTOARGOS RCLR2	V600133224	Dubbelzijdig pictogram voor inbouwkit argos/oreos, type E/F
ACCESSOIRES	PICTOARGOS RCU1	V600133234	Enkelzijdig pictogram voor inbouwkit argos/oreos, type H
ACCESSOIRES	PICTOREOS SMLR2	V601490014	Dubbelzijdig pictogram plafondmontage voor oreos opbouw, type E/F
ACCESSOIRES	PICTOREOS SMD2	V601490018	Dubbelzijdig pictogram plafondmontage voor oreos opbouw, type I
ACCESSOIRES	PICTOREOS RCL1	V601490114	Enkelzijdig pictogram muurmontage voor Oreos opbouw, type F
ACCESSOIRES	PICTOREOS RCR1	V601490115	Enkelzijdig pictogram muurmontage voor Oreos opbouw, type E
ACCESSOIRES	PICTOREOS RCD1	V601490118	Enkelzijdig pictogram muurmontage voor Oreos opbouw, type I
ACCESSOIRES	PICTOWAX	V601808051	Dubbelzijdig Pictogram voor zwevende montage op Blueline Wax480-Led
ACCESSOIRES	PICTOLUCIOLE L1	V601900300	Enkelzijdig pictogram plafondmontage voor Luciole reeks type F
ACCESSOIRES	PICTOLUCIOLE R1	V601900310	Enkelzijdig pictogram plafondmontage voor Luciole reeks type E
ACCESSOIRES	PICTOLUCIOLE D1	V601900320	Enkelzijdig pictogram plafondmontage voor Luciole reeks type I
ACCESSOIRES	PICTOLUCIOLE U1	V601900330	Enkelzijdig pictogram plafondmontage voor Luciole reeks type H
ACCESSOIRES	PICTOLUCIOLE E1	V601900340	Enkelzijdig pictogram plafondmontage voor Luciole reeks Brandblusser
ACCESSOIRES	PICTOLUCIOLE L2	V601900500	Dubbelzijdig pictogram plafondmontage voor Luciole reeks type F
ACCESSOIRES	PICTOLUCIOLE R2	V601900510	Dubbelzijdig pictogram plafondmontage voor Luciole reeks type E

Referenties

Familie	Commerciële referentie product	Référentie nummer	Omschrijving
ACCESSOIRES	PICTOLUCIOLE D2	V601900520	Dubbelzijdig pictogram plafondmontage voor Luciole reeks type I
ACCESSOIRES	PICTOLUCIOLE U2	V601900530	Dubbelzijdig pictogram plafondmontage voor Luciole reeks type H
ACCESSOIRES	PICTOLUCIOLE E2	V601900540	Dubbelzijdig pictogram plafondmontage voor Luciole reeks Brandblusser
ACCESSOIRES	PICTOADHA	V612090020	Zelklevend pictogram 11,5x31,5cm - type A
ACCESSOIRES	PICTOADHB	V612090021	Zelklevend pictogram 11,5x31,5cm - type B
ACCESSOIRES	PICTOADHC	V612090022	Zelklevend pictogram 11,5x31,5cm - type C
ACCESSOIRES	PICTOADHD	V612090023	Zelklevend pictogram 11,5x31,5cm - type D
ACCESSOIRES	PICTOADHG	V612090027	Zelklevend pictogram 11,5x31,5cm - type G
ACCESSOIRES	PICTOADHI	V612090030	Zelklevend pictogram 260x95mm - type brandblusser

DIVERSE ACCESSOIRES



Omschrijving

Om een installatie te vervolledigen is een reeks accessoires beschikbaar, zoals bijvoorbeeld de inbouwkits om een toestel te integreren in de architectuur of metalen beschermingsroosters voor mechanische bescherming.

Sommige accessoires kunnen afzonderlijk worden geplaatst of vervangen om een installatie te renoveren zonder de kosten te hoog te doen oplopen, zoals bijvoorbeeld de diffusors.

Sommige accessoires zijn in bepaalde gevallen onmisbaar zoals de coördinator (Ref. V601701021) bij installaties met centralisatie van gegevens (centrunit).

Hieronder kan u alle beschikbare accessoires terugvinden voor uw *CE+T Technics* noodverlichting.

Inbouwkits

- ▶ Inbouwkit voor ARGOS opbouw (Réf. V999910011)

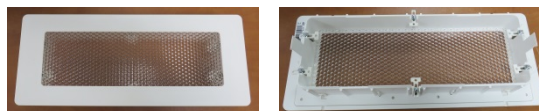

- Benodigde uitsparing: 365mm (+/- 5mm) X 140mm (+/- 5mm)
- Afmetingen buitenkader: 415 X 170mm
- Afmetingen:

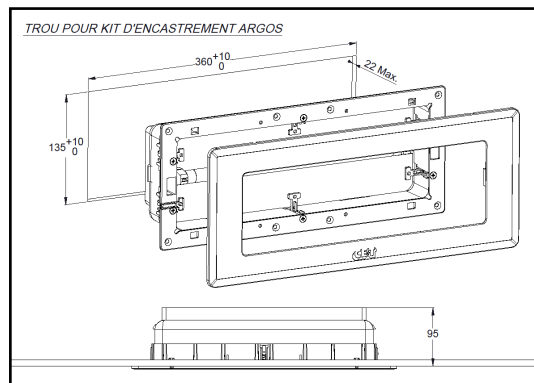

- Geleverd met extra drukknop om op de diffuser te monteren en zo de testfunctie te verzekeren.
- Klik op de behuizing van het Argos toestel op de plaats van de diffuser



▷ Inbouwkit voor Oreos
(Réf. V999910140)



- Benodigde uitsparing: 396mm (+/- 5mm) X 140mm (+/- 5mm)
- Afmetingen buitenkader: 415 X 170mm
- Afmetingen

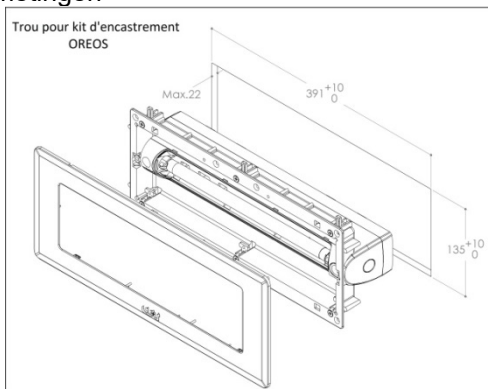

- Montage op de behuizing van het toestel d.m.v. 2 bijgeleverde schroeven

▷ Inbouwkit voor Blueline WAX8-3-M LED/ WA8-3-M TL
(Réf. V999910100)



- Benodigde uitsparing: 350mm (+/- 5mm) X 115mm (+/- 5mm)
- Afmetingen kader: 380 x 137mm
- Inbouwdiepte: 50mm

▷ Inbouwkit voor Blueline WA480
(Réf. V999910110)

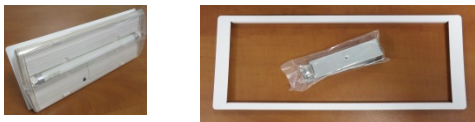

- Benodigde uitsparing: 320mm (+/- 5mm) X 120mm (+/- 5mm)
- Afmetingen kader: 340 x 130mm
- Inbouwdiepte: 45mm

▷ Set veren voor inbouw Blueline WAX480-LED
(Réf. V601808052)



- Benodigde uitsparing: 255mm (+/- 5mm) X 105mm (+/- 5mm)
- Inbouwdiepte: 23mm

▷ Inbouwkit voor ONYX 10P (Réf. V999910251)



- Benodigde uitsparing: 235mm (+/- 5mm) X 95mm (+/- 5mm)
- Afmeting buitenkader: 262 x 110mm
- Inbouwdiepte: 30mm

▷ Inbouwkit voor PICTOLIGHT 2P (Réf. V999910152) et PICTOLIGHT 2PA/PAC (Réf. V999910150)



- Benodigde uitsparing: 335mm (+/- 5mm) X 70mm (+/- 5mm)
- Afmeting buitenkader: 360 x 93mm
- Inbouwdiepte: 30mm

▷ Inbouwkit voor PICTOLIGHT 1 (Réf. V999910040)



- Benodigde uitsparing: 335mm (+/- 5mm) X 52mm (+/- 5mm)
- Inbouwdiepte: 55mm

Montage toebehoren

(Esthetisch of mechanische bescherming)

- ▷ Sierplaatjes zijkant voor ONYX 12PA-DIM (Réf. V999910250)



- ▷ Inox afwerkkader Blueline WA480(A) (Réf. V601808050)



- ▷ Beugel voor muur montage Pictolight 2 (Réf. V999910151)

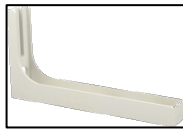

- ▷ Montageplaat voor muur montage Luciole opbouw (Réf. V999910050)

- RAL9010
- Staalplaat 2mm
- 160 x 180 x 30mm
- Tapgaten voor montage van de Luciole behuizing
- Kabeldoorvoer

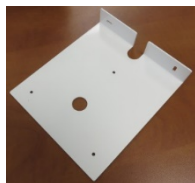

- ▷ Witte ABS-maskeerplaat voor Argos (Réf. V999910015)



- Maskeert de afdruk van een oud toestel bij vervanging.
- Afmetingen: 370x140mm

- ▷ Beschermrooster voor noodverlichtingen (Réf. V999910010)

- Buiten afmetingen: 505 x 260 x 135mm
- Binnen afmetingen: 460 x 235 x 130mm



- ▷ Beschermrooster voor Blueline WAX8-3M LED (Réf. V999910020)

- Buiten afmetingen: 410 x 155 x 135mm
- Binnen afmetingen: 360 x 100 x 85mm



Afstandsbedieningen

- ▷ Infrarood afstandsbediening Luciole 18 (Réf. V601999010)

- Onmisbaar voor het handmatig starten van een test bij toestellen in de Luciole 18 reeks.
- Eén afstandsbediening per installatie is voldoende.
- Voor het opstarten van een test van 2 minuten, een autonomie test van 1 uur of het activeren en deactiveren van de permanente functie



In geval van een stroompanne kan de afstandsbediening ook gebruikt worden om de led te doven om batterijvermogen te sparen en de LED terug te activeren indien gewenst.

- Afmetingen: 60 x 34 x 10mm
- Batterij type CR2032 bijgeleverd

▷ Infrarood afstandsbediening voor ONYX 12PA-DIM (Réf. V999910255)

- Hiermee kan u:

- Een functionele of autonomie test starten
- De blauwe LED's in- of uitschakelen (zijkant).
- Het verlichtingsniveau instellen in nood of permanente mode.
- De lichtsensor in/uitschakelen.
- De verlichting in/uitschakelen (in nood of onder spanning)
- Fout indicaties resetten



- Eén afstandsbediening volstaat voor alle ONYX12PA-DIM toestellen in een installatie.
- Afmetingen: 90 x 40 x 11 mm
- Batterij type CR2025 bijgeleverd.

Gegevens centralisatie

▷ Coördinator voor gecentraliseerd netwerk van noodverlichtingen.

(Réf. V601701021)

De coördinator verzorgt de datalink tussen het (LAN) netwerk en een groep van op de bus aangesloten noodverlichtingen.

Eén coördinator kan een groep van maximaal 200 toestellen aansturen. Elke coördinator heeft een RJ45 aansluiting voor verbinding met het (LAN) netwerk, een verbinding naar de bus voor de aangesloten groep en een voedingsaansluiting. Elke coördinator heeft een vast IP adres waardoor de aangesloten groep kan geïdentificeerd worden. Een installatie kan zoveel coördinatoren bevatten dan nodig is voor het aantal aangesloten toestellen of per verdieping, per gebouw, ruimte en zelfs per verlichting enz. om de installatie op te bouwen.



- Afmetingen: 95 x 65 x 25mm
- Voeding (adapter) bijgeleverd

▷ Centralisatie software pakket voor noodverlichtingen. (Réf. V601701100)

Centrunit is een softwarepakket ontwikkeld door ElightS voor noodverlichtingen van CE+T Technics. De eenvoudige, intuïtieve bediening is flexibel met functies identiek aan een Excel spreadsheet.

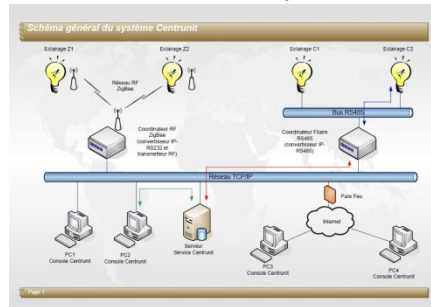

Bekijk onze website voor meer informatie:
www.elights.be/informations/?lang=nl

Referenties

Familie	Commerciële referentie product	Référentie nummer	Omschrijving
ACCESSOIRES	COORDF	V601701021	Central.Coordinator Bedraad TCPIP Netwrk
ACCESSOIRES	CENTRUNIT	V601701100	Centralisatie PC Software
ACCESSOIRES	ENJINOX	V601808050	BlueLine Inox Front Plaat WA480
ACCESSOIRES	WAX480SPRINGS	V601808052	Veerclips voor inbouw Blueline Wax480-Led
ACCESSOIRES	IREMOTE	V601999010	IR afstandsbediening voor noodverl. Met batterij en nota
ACCESSOIRES	GRILARG	V999910010	Beschermrooster Argos 460x235x130mm
ACCESSOIRES	KITENCARG	V999910011	Inbouwkit voor Argos Opbouw
ACCESSOIRES	PMP	V999910015	Maskeerplaats in witte ABS
ACCESSOIRES	GRILWA83M	V999910020	Beschermrooster WAX8-3-M 360x100x85mm
ACCESSOIRES	KITPIC1	V999910040	Inbouwkit voor Pictolight 1 gamma
ACCESSOIRES	FIXLATLUC	V601910000	Toebehoren voor haagseopbouw Luciole
ACCESSOIRES	KITENCWA83M	V999910100	Inbouwkit voor BlueLine WAX8-3-M Led
ACCESSOIRES	KITENCWA480	V999910110	Inbouwkit voor BlueLine WA480
ACCESSOIRES	KITENCORE	V999910140	Inbouwkit voor OREOS (opbouw), uitsparing 391 x 135mm
ACCESSOIRES	KITENCPIC	V999910150	Kitencpic; Inbouwkit voor Autotest Pictolight 2PA
ACCESSOIRES	FIXLATPIC	V999910151	Fixlatpic; Haakse muurmontagebeugel voor Pictolight 2
ACCESSOIRES	KITENCPIC2	V999910152	Kitencpic2; Inbouwkit voor Pictolight 2P
ACCESSOIRES	ONYX WHITECAP	V999910250	Wit Laterale Trim voor Onyx 12PA-Dim
ACCESSOIRES	KITENCONYX10	V999910251	Kitenconyx10; Inbouwkit voor Onyx 10P
ACCESSOIRES	ONYX RC	V999910255	Onyx RC afstandsbediening voor noodverl. Onyx 12PA-Dim

LED-VERLICHTING

**ELightS biedt LED-armaturen met een hoge lichtefficiëntie en hoge kwaliteit,
tegen een concurrerende prijs!**

ADENIA HIGH BAY



Omschrijving

Het industriële gamma LED High Bay armaturen met zwevende ophanging geschikt voor magazijnen en ruimten met grote hoogte (fabriekshal, magazijn, sporthal, ...) waarvoor onderhoud en vervanging niet evident is.



Het compacte en waterdicht (IP65) in aluminium 1060 uitgevoerd toestel heeft een anti oxiderende verflaag (200 uur zoutmist bestendig). Het compacte ontwerp verenigt esthetiek en performante koeling via natuurlijke convectie. Het toestel is voorzien van een schokbestendige (IK08) anti-vergeling diffuser met hoge doorlaatbaarheid (98%).

Optioneel zijn een ophangbeugel en verschillende schokbestendige (IK08) diffuser lenzen verkrijgbaar (60°- 90°) voor optimalisatie van de lichtstroom. Het toestel is uitgerust met dimbare *Meanwell HBG* drivers.

Technische informatie

- ▷ Ingang spanning: 100-240V/ 50-60 Hz.
- ▷ Beschikbaar vermogen: 100W-150W-200W
- ▷ Gradatie via 1-10V signaal
- ▷ Kleurtemperatuur: 4000K
- ▷ Vermogensfactor > 0.95
- ▷ Kleurweergave index >80
- ▷ Beschermingsindex vocht en stof: IP65
- ▷ Schokbestendigheid: IK08
- ▷ Levensduur >50.000h
- ▷ Spreidingshoek: 120°
- ▷ Lichtopbrengst: 14k – 21k – 28k lumen
- ▷ Type LED: Philips 3030
- ▷ Gewicht: 3,82Kg - 4,14Kg - 4,96Kg
- ▷ Afmetingen:
 - Ø362 x H203,7 mm (100W model)
 - Ø362 x H206 mm (150W-200W versies)

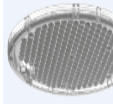
Beschikbare opties

- ▷ Ophangbeugel (Ref : PLT11400000) 
- ▷ Transparante diffuser met lens 60°
 - Voor 100W/150W: (Ref PLT11400160)
 - Voor 200W : (Ref PLT11400060)
- ▷ Transparante diffuser met lens 90°
 - Voor 100W/150W: (Ref PLT11400190)
 - Voor 200W : (Ref PLT11400090)
- ▷ Matte diffuser met lens 120° (Ref PLT11400121) 
- ▷ Noodkit :3 uur autonomie aan 10% lichtopbrengst (Batterij Lithium-ion ; 7,2Ah)



100W

150/200W

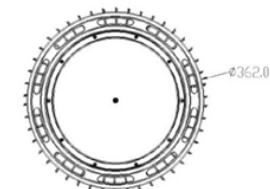
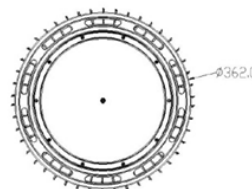
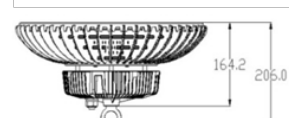
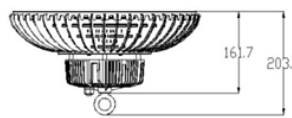

Referenties

Familie	Commerciële referentie product	Référentie nummer	Omschrijving
PLTLUMINAIRE	ADENIA 100NW	PLT1140100A	ADENIA HIGH BAY 100W 14000Lm 4000K IP65; 120°; DIMBARE
PLTLUMINAIRE	ADENIA 100NWE	PLT1140100I	ADENIA HIGH BAY 100W 14000Lm 4000K IP65; 120°; DIMBARE + NOOD MODULE
PLTLUMINAIRE	ADENIA 150NW	PLT1140150A	ADENIA HIGH BAY 150W 21000Lm 4000K IP65; 120°; DIMBARE
PLTLUMINAIRE	ADENIA 150NWE	PLT1140150I	ADENIA HIGH BAY 150W 21000Lm 4000K IP65; 120°; DIMBARE + NOOD MODULE
PLTLUMINAIRE	ADENIA 200NW	PLT1140200A	ADENIA HIGH BAY 200W 28000Lm 4000K IP65; 120°; DIMBARE
PLTLUMINAIRE	ADENIA 200NWE	PLT1140200I	ADENIA HIGH BAY 200W 28000Lm 4000K IP65; 120°; DIMBARE + NOOD MODULE

CATALPA ARMATUREN



Omschrijving

Industriële opbouw armatuur aangepast voor type T8 LED buislampen. Voordelen t.o.v. klassieke TL armaturen: lichtgewicht, lagere temperatuur, langere levensduur. De lampen zijn in het midden voorzien van een ondersteuningsbeugel

Behuizing uitgevoerd in geïnjecteerde polycarbonaat kleur RAL 7003 met een reflector in witte staalplaat, epoxy gelakt.

De armatuur is geschikt voor opbouw (buiten en binnen), horizontaal of verticaal, en voor zwevende montage (enkel binnen).

Versies met één of twee lampen zijn in verschillende opties leverbaar

Technische gegevens

- ▷ Ingang spanning: 100-240V/ 50-60 Hz
- ▷ Bescherming: IP65
- ▷ Verlichting klasse I
- ▷ Inclusief LED buislamp
- ▷ Lampvermogen: 10W/ 22W/ 25W
- ▷ Kleurtemperatuur: 4000K
- ▷ Lamplengte: 603/ 1213mm/ 1513mm
- ▷ Diameter lamp: 28,5mm
- ▷ Lichtopbrengst per lamp: 1320/ 2350/ 3250lm
- ▷ CRI>80
- ▷ Vermogensfactor >0,9
- ▷ Levensduur: 40.000h

Beschikbare opties

- ▷ INOX sluitbeugels 
- ▷ Geïntegreerde bewegingsdetector (aan/uit)
- ▷ Versie met noodfunctie: één LED lamp met noodfunctie, laadindicator, testknop, 1uur autonomie met 100% lichtopbrengst.



Afmetingen

Type	A (mm)	A1 (mm)	A2 (mm)	B (mm)	H (mm)
1 lamp 10W	660	420	677	84	92,5
2 lampen 10W	660	420	677	121	92,5
1 lamp 22W	1265	903	1282	84	92,5
2 lampen 22W	1265	903	1282	121	95,3
1 lamp 25W	1565	903	1582	84	92,5
2 lampen 25W	1565	903	1582	121	95,3

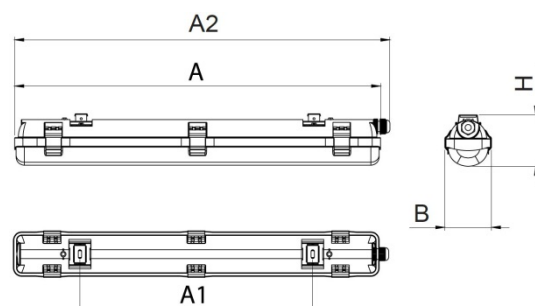

Referenties

Familie	Commerciële referentie product	Référentie nummer	Omschrijving
PLTLUMINAIRE	CATALPA1N	PLT0020018A	Catalpa Ip65 Armatuur 1 X T Led 1500mm - Inox Clips
PLTLUMINAIRE	CATALPA1S	PLT0020018S	Catalpa Ip65 Armatuur 1 X T Led 1500mm 4000k - Inox Clips + Bewegingsdetector
PLTLUMINAIRE	CATALPA2N	PLT0020028A	Catalpa Ip65 Armatuur 2 X T Led 1500mm - Inox Clips
PLTLUMINAIRE	CATALPA2E	PLT0020027I	Catalpa Ip65 Armatuur 2 X T Led 1500mm 4000k - 1 T Noodfunctie 1h - Inox Clips